









de	Gebrauchs- und Bedienungsanleitung Stehleiter	it	Manuale di istruzioni Scala da lavoro a gradini
en	User manual Step ladder	lt	Valdymo ir naudojimo instrukcija Laisvai pastatomos kopėčios
pl	Instrukcja obsługi i użytkowania Drabina wolnostojąca	lv	Lietošanas instrukcijas Brīvi stāvošās kāpnes
hu	Használati és kezelési útmutató Lépcsőfokos állólétra	mk	Упатство за работа и ракување скалата
ru	Руководство по использованию и эксплуатации Стремянка	nl	Gebruiks- en bedieningshandleiding Trapladder
bg	Упътване за употреба и обслужване Сгъваема стълба	no	Bruks- og betjeningsanvisning Trappstige
cs	Návod na použití a obsluhu Schůdky jednostranné	pt	Manual de instruções e de operação Escada dupla
da	Generel brugsanvisning Trappstige	ro	Manual de utilizare și operare Scară dublă cu trepte
el	Οδηγίες χρήσης και χειρισμού διπλή σκάλα	si	Navodila za uporabo in upravljanje A-lestev
es	Instrucciones de uso y manejo Escalera de tijera	sk	Návod na použitie a obsluhu Hliníkové schodíky
et	Kasutusjuhend Treppredel	sq	Uputstvo za upotrebu i korišćenje Stepeniçaste merdevine
fi	Käyttöopas ja käyttöohjeet Porrastikkaat	sr/cnr	Udhëzime për përdorim Shkallëve
fr	Notice d'utilisation Escabeau à barreaux	sv	Användnings- och bruksanvisning Trappstege
hr/bs	Upute za upotrebu i rukovanje Samostojeće ljestve	tr	Kullanım ve İşletim Kılavuzu Basamaklı tabanlı merdiven
is	Notkunarleiðbeiningar Tróppustigann	uk	Посібник з використання та експлуатації Стремянка









www.krause-systems.com 02/24



B.-Nr.		ca. m 		ca. m 			
		A	B	C	D		
1100*/1132*	2 x 4	2,50	0,50	1,20	1,15	150 kg	6,2 kg
	2 x 5	2,75	0,75	1,45	1,40	150 kg	7,2 kg
	2 x 6	3,00	1,00	1,70	1,65	150 kg	8,5 kg
	2 x 7	3,25	1,25	2,00	1,90	150 kg	11,0 kg
	2 x 8	3,50	1,50	2,25	2,15	150 kg	12,5 kg
	2 x 9	3,80	1,80	2,50	2,40	150 kg	14,0 kg
	2 x 10	4,05	2,05	2,80	2,65	150 kg	16,5 kg
	2 x 11	4,30	2,30	3,05	2,90	150 kg	18,8 kg
	2 x 12	4,55	2,55	3,30	3,15	150 kg	21,0 kg
	1101*	1 x 3	2,70	0,70	1,45	1,25	150 kg
1 x 4		2,95	0,95	1,70	1,60	150 kg	6,4 kg
1 x 5		3,20	1,20	1,95	1,80	150 kg	7,3 kg
1 x 6		3,40	1,40	2,20	2,05	150 kg	8,4 kg
1 x 7		3,65	1,65	2,45	2,30	150 kg	9,5 kg
1 x 8		3,90	1,90	2,70	2,50	150 kg	10,5 kg
1 x 9		4,10	2,10	2,95	2,75	150 kg	11,6 kg
1 x 10		4,35	2,35	3,20	3,00	150 kg	13,0 kg
1 x 11		4,60	2,60	3,45	3,20	150 kg	14,2 kg
1 x 12		4,80	2,80	3,70	3,45	150 kg	15,6 kg
1101-1*	1 x 3	2,70	0,70	1,45	1,25	225 kg	5,4 kg
	1 x 4	2,95	0,95	1,70	1,60	225 kg	6,4 kg
	1 x 5	3,20	1,20	1,95	1,80	225 kg	7,4 kg
	1 x 6	3,40	1,40	2,20	2,05	225 kg	8,5 kg
	1 x 7	3,65	1,65	2,45	2,30	225 kg	9,6 kg
	1 x 8	3,90	1,90	2,70	2,50	225 kg	10,7 kg
1101-3*	1 x 3	2,70	0,70	1,45	1,25	150 kg	5,3 kg
	1 x 4	2,95	0,95	1,70	1,60	150 kg	6,3 kg
	1 x 5	3,20	1,20	1,95	1,80	150 kg	7,2 kg
	1 x 6	3,40	1,40	2,20	2,05	150 kg	8,3 kg
	1 x 7	3,65	1,65	2,45	2,30	150 kg	9,3 kg
	1 x 8	3,90	1,90	2,70	2,50	150 kg	10,3 kg
	1 x 9	4,10	2,10	2,95	2,75	150 kg	11,3 kg
	1 x 10	4,35	2,35	3,20	3,00	150 kg	12,8 kg
	1 x 11	4,60	2,60	3,45	3,20	150 kg	14,0 kg
	1 x 12	4,80	2,80	3,70	3,25	150 kg	15,4 kg
1101-4*	1 x 4	2,95	0,95	1,70	1,60	150 kg	11,9 kg
	1 x 5	3,20	1,20	1,95	1,80	150 kg	12,9 kg
	1 x 6	3,40	1,40	2,20	2,05	150 kg	14,0 kg
	1 x 7	3,65	1,65	2,45	2,30	150 kg	15,1 kg
	1 x 8	3,90	1,90	2,70	2,50	150 kg	16,2 kg
1101-5*	1 x 2	2,55	0,55	1,45	1,45	150 kg	5,7 kg
	1 x 3	2,70	0,70	1,70	1,60	150 kg	6,7 kg
	1 x 4	2,95	0,95	1,95	1,80	150 kg	7,7 kg
	1 x 5	3,20	1,20	2,20	2,05	150 kg	8,7 kg
	1 x 6	3,40	1,40	2,45	2,30	150 kg	9,7 kg
	1 x 7	3,65	1,65	2,70	2,50	150 kg	10,7 kg
	1 x 8	3,90	1,90	2,95	2,75	150 kg	11,7 kg
	1 x 9	4,10	2,10	3,20	3,00	150 kg	12,7 kg
	1 x 10	4,35	2,35	3,45	3,20	150 kg	13,7 kg
	1 x 11	4,60	2,60	3,70	3,45	150 kg	14,7 kg
1101-6*	1 x 2	2,55	0,55	1,45	1,45	150 kg	5,6 kg
	1 x 3	2,70	0,70	1,70	1,60	150 kg	6,6 kg
	1 x 4	2,95	0,95	1,95	1,80	150 kg	7,6 kg
	1 x 5	3,20	1,20	2,20	2,05	150 kg	8,6 kg
	1 x 6	3,40	1,40	2,45	2,30	150 kg	9,6 kg
	1 x 7	3,65	1,65	2,70	2,50	150 kg	10,6 kg
	1 x 8	3,90	1,90	2,95	2,75	150 kg	11,6 kg

B.-Nr.		ca. m		ca. m			
		A	B	C	D		
1101-6*	1 x 9	4,10	2,10	3,20	3,00	150 kg	12,6 kg
	1 x 10	4,35	2,35	3,45	3,20	150 kg	13,6 kg
	1 x 11	4,60	2,60	3,70	3,45	150 kg	14,6 kg
1101-7*	1 x 3	2,70	0,70	1,45	1,25	225 kg	5,3 kg
	1 x 4	2,95	0,95	1,70	1,60	225 kg	6,3 kg
	1 x 5	3,20	1,20	1,95	1,80	225 kg	7,3 kg
	1 x 6	3,40	1,40	2,20	2,05	225 kg	8,4 kg
	1 x 7	3,65	1,65	2,45	2,30	225 kg	9,5 kg
	1 x 8	3,90	1,90	2,70	2,50	225 kg	10,6 kg
	1 x 2	2,55	0,55	1,45	1,45	225 kg	5,7 kg
1101-8*	1 x 3	2,70	0,70	1,70	1,60	225 kg	6,7 kg
	1 x 4	2,95	0,95	1,95	1,80	225 kg	7,7 kg
	1 x 5	3,20	1,20	2,20	2,05	225 kg	8,7 kg
	1 x 6	3,40	1,40	2,45	2,30	225 kg	9,7 kg
	1 x 7	3,65	1,65	2,70	2,50	225 kg	10,7 kg
	1 x 2	2,55	0,55	1,45	1,45	225 kg	5,6 kg
1101-9*	1 x 3	2,70	0,70	1,70	1,60	225 kg	6,6 kg
	1 x 4	2,95	0,95	1,95	1,80	225 kg	7,6 kg
	1 x 5	3,20	1,20	2,20	2,05	225 kg	8,6 kg
	1 x 6	3,40	1,40	2,45	2,30	225 kg	9,6 kg
	1 x 7	3,65	1,65	2,70	2,50	225 kg	10,6 kg
	1 x 4	2,95	0,95	1,7	1,6	150 kg	13,20 kg
1101-10*/ 1101-11*	1 x 5	3,2	1,2	1,95	1,8	150 kg	14,30 kg
	1 x 6	3,4	1,4	2,2	2,05	150 kg	15,30 kg
	1 x 7	3,65	1,65	2,45	2,3	150 kg	16,30 kg
	1 x 8	3,9	1,9	2,7	2,5	150 kg	17,40 kg
1102*	2 x 3	2,25	0,25	0,80	0,70	150 kg	4,2 kg
	2 x 4	2,50	0,50	1,05	0,95	150 kg	5,5 kg
	2 x 5	2,70	0,70	1,30	1,20	150 kg	6,7 kg
	2 x 6	2,95	0,95	1,55	1,40	150 kg	8,0 kg
	2 x 7	3,20	1,20	1,75	1,65	150 kg	9,3 kg
	2 x 8	3,40	1,40	2,00	1,90	150 kg	10,5 kg
	2 x 9	3,65	1,65	2,30	2,10	150 kg	11,8 kg
	2 x 10	3,90	1,90	2,50	2,35	150 kg	14,0 kg
	2 x 11	4,10	2,10	2,80	2,60	150 kg	15,3 kg
	2 x 12	4,35	2,35	3,00	2,80	150 kg	17,5 kg
	2 x 13	4,60	2,60	3,30	3,05	150 kg	18,8 kg
2 x 14	4,80	2,80	3,55	3,30	150 kg	20,2 kg	
1102-1*	2 x 3	2,25	0,25	0,80	0,70	225 kg	4,2 kg
	2 x 4	2,50	0,50	1,05	0,95	225 kg	5,5 kg
	2 x 5	2,70	0,70	1,30	1,20	225 kg	6,8 kg
	2 x 6	2,95	0,95	1,55	1,40	225 kg	8,1 kg
	2 x 7	3,20	1,20	1,75	1,65	225 kg	9,4 kg
	2 x 8	3,40	1,40	2,00	1,90	225 kg	10,7 kg
1102-2*	2 x 4	2,45	0,45	1,00	0,95	150 kg	9,0 kg
1102-3*	2 x 3	2,25	0,25	0,80	0,70	150 kg	4,1 kg
	2 x 4	2,50	0,50	1,05	0,95	150 kg	5,4 kg
	2 x 5	2,70	0,70	1,30	1,20	150 kg	6,6 kg
	2 x 6	2,95	0,95	1,55	1,40	150 kg	7,9 kg
	2 x 7	3,20	1,20	1,75	1,65	150 kg	9,1 kg
	2 x 8	3,40	1,40	2,00	1,90	150 kg	10,3 kg
	2 x 9	3,65	1,65	2,30	2,10	150 kg	11,6 kg
	2 x 10	3,90	1,90	2,50	2,35	150 kg	13,8 kg
	2 x 11	4,10	2,10	2,80	2,60	150 kg	15,0 kg
	2 x 12	4,35	2,35	3,00	2,80	150 kg	17,2 kg
2 x 13	4,60	2,60	3,30	3,05	150 kg	18,5 kg	
2 x 14	4,80	2,80	3,55	3,30	150 kg	19,9 kg	

B.-Nr.		ca. m		ca. m			
		A	B	C	D		
1102-4*	2 x 4	2,50	0,50	1,05	0,95	150 kg	12,0 kg
	2 x 5	2,70	0,70	1,30	1,20	150 kg	13,0 kg
	2 x 6	2,95	0,95	1,55	1,40	150 kg	14,0 kg
	2 x 7	3,20	1,20	1,75	1,65	150 kg	15,0 kg
	2 x 8	3,40	1,40	2,00	1,90	150 kg	16,0 kg
1102-7*	2 x 3	2,25	0,25	0,80	0,70	225 kg	4,1 kg
	2 x 4	2,50	0,50	1,05	0,95	225 kg	5,4 kg
	2 x 5	2,70	0,70	1,30	1,20	225 kg	6,7 kg
	2 x 6	2,95	0,95	1,55	1,40	225 kg	8,0 kg
	2 x 7	3,20	1,20	1,75	1,65	225 kg	9,3 kg
	2 x 8	3,40	1,40	2,00	1,90	225 kg	10,6 kg
1104*	1 x 4	2,95	0,95	2,10	1,95	150 kg	17,5 kg
	1 x 5	3,20	1,20	2,35	2,20	150 kg	18,5 kg
	1 x 6	3,40	1,40	2,60	2,40	150 kg	20,0 kg
	1 x 7	3,65	1,65	2,85	2,65	150 kg	21,5 kg
	1 x 8	3,90	1,90	3,10	2,90	150 kg	22,5 kg
	1 x 9	4,10	2,10	3,35	3,10	150 kg	23,5 kg
	1 x 10	4,35	2,35	3,60	3,35	150 kg	25,0 kg
	1 x 11	4,60	2,60	3,85	3,60	150 kg	26,0 kg
	1 x 12	4,80	2,80	4,10	3,80	150 kg	27,5 kg
	1 x 13	5,05	3,05	4,35	4,05	150 kg	29,0 kg
	1 x 14	5,30	3,30	4,60	4,30	150 kg	30,5 kg
	1 x 15	5,50	3,50	4,60	4,50	150 kg	32,0 kg
	1 x 16	5,75	3,75	4,60	4,75	150 kg	35,0 kg
1105* / 1129**	1 x 3	2,55	0,55	1,25	1,15	150 kg	2,8 kg
	1 x 4	2,80	0,80	1,50	1,40	150 kg	3,6 kg
	1 x 5	3,00	1,00	1,70	1,60	150 kg	4,3 kg
	1 x 6	3,20	1,20	1,95	1,80	150 kg	5,0 kg
	1 x 7	3,40	1,45	2,15	2,05	150 kg	6,0 kg
	1 x 8	3,65	1,65	2,40	2,25	150 kg	7,0 kg
1106*	1 x 3	2,65	0,65	1,30	1,25	150 kg	2,9 kg
	1 x 4	2,85	0,85	1,55	1,45	150 kg	3,7 kg
	1 x 5	3,05	1,05	1,80	1,65	150 kg	4,5 kg
	1 x 6	3,25	1,25	2,00	1,85	150 kg	5,2 kg
	1 x 7	3,50	1,50	2,25	2,10	150 kg	6,2 kg
	1 x 8	3,70	1,70	2,45	2,30	150 kg	7,2 kg
1108*	1 x 8	4,10	2,10	3,45	3,30	150 kg	22,0 kg
	1 x 10	6,65	2,65	4,00	3,75	150 kg	26,0 kg
1111*/1112*/ 1113*/1116*/ 1119*/1120*/ 1125*/1126*/ 1128*	1 x 2	2,40	0,40	1,15	1,00	150 kg	3,0 kg
	1 x 3	2,65	0,65	1,35	1,25	150 kg	3,5 kg
	1 x 4	2,85	0,85	1,60	1,45	150 kg	4,2 kg
	1 x 5	3,05	1,05	1,80	1,65	150 kg	5,1 kg
	1 x 6	3,25	1,25	2,05	1,85	150 kg	5,8 kg
	1 x 7	3,50	1,50	2,30	2,10	150 kg	6,8 kg
	1 x 8	3,70	1,70	2,50	2,30	150 kg	7,8 kg
1112-1*	1 x 2	2,40	0,40	1,15	1,00	225 kg	3,0 kg
	1 x 3	2,65	0,65	1,35	1,25	225 kg	3,5 kg
	1 x 4	2,85	0,85	1,60	1,45	225 kg	4,3 kg
	1 x 5	3,05	1,05	1,80	1,65	225 kg	5,2 kg
	1 x 6	3,25	1,25	2,05	1,85	225 kg	6,0 kg
	1 x 7	3,50	1,50	2,30	2,10	225 kg	7,0 kg
1116-1*	1 x 2	2,40	0,40	1,15	1,00	225 kg	3,0 kg
	1 x 3	2,65	0,65	1,35	1,25	225 kg	3,5 kg
	1 x 4	2,85	0,85	1,60	1,45	225 kg	4,3 kg
	1 x 5	3,05	1,05	1,80	1,65	225 kg	5,2 kg
	1 x 6	3,25	1,25	2,05	1,85	225 kg	6,0 kg
	1 x 7	3,50	1,50	2,30	2,10	225 kg	7,0 kg

B.-Nr.		ca. m 		ca. m 			
		A	B	C	D		
1128-1*	1 x 3	2,65	0,65	1,55	1,40	225 kg	4,7 kg
	1 x 4	2,85	0,85	1,80	1,65	225 kg	5,6 kg
	1 x 5	3,05	1,05	2,05	1,85	225 kg	6,5 kg
	1 x 6	3,30	1,30	1,90	2,10	225 kg	7,4 kg
1107*/	2 x 3	2,20	0,20	0,65	0,65	150 kg	4,0 kg
1114*/	2 x 4	2,40	0,40	0,90	0,85	150 kg	5,5 kg
1115*/	2 x 5	2,65	0,65	1,15	1,05	150 kg	6,2 kg
1127*	2 x 6	2,85	0,85	1,35	1,25	150 kg	7,5 kg
	2 x 7	3,05	1,05	1,60	1,50	150 kg	8,8 kg
	2 x 8	3,25	1,25	1,80	1,70	150 kg	10,2 kg
1114-1*	2 x 3	2,20	0,20	0,65	0,65	225 kg	4,1 kg
	2 x 4	2,40	0,40	0,90	0,85	225 kg	5,6 kg
	2 x 5	2,65	0,65	1,15	1,05	225 kg	6,3 kg
	2 x 6	2,85	0,85	1,35	1,25	225 kg	7,7 kg
	2 x 7	3,05	1,05	1,60	1,50	225 kg	9,0 kg
1115-1*	2 x 3	2,20	0,20	0,65	0,65	225 kg	4,1 kg
	2 x 4	2,40	0,40	0,90	0,85	225 kg	5,6 kg
	2 x 5	2,65	0,65	1,15	1,05	225 kg	6,3 kg
	2 x 6	2,85	0,85	1,35	1,25	225 kg	7,7 kg
	2 x 7	3,05	1,05	1,60	1,50	225 kg	9,0 kg
1121*/	1 x 3	2,65	0,65	1,35	1,25	150 kg	2,9 kg
	1 x 4	2,85	0,85	1,55	1,45	150 kg	3,7 kg
	1 x 5	3,05	1,05	1,80	1,65	150 kg	4,5 kg
	1 x 6	3,25	1,25	2,00	1,90	150 kg	5,2 kg
1122*	1 x 7	3,50	1,50	2,25	2,10	150 kg	6,2 kg
	1 x 8	3,70	1,70	2,50	2,30	150 kg	7,2 kg
1123*/	1 x 3	2,65	0,65	1,35	1,25	150 kg	3,2 kg
	1 x 3	2,65	0,65	1,35	1,25	150 kg	3,2 kg
	1 x 4	2,85	0,85	1,60	1,45	150 kg	4,0 kg
	1 x 5	3,05	1,05	1,80	1,65	150 kg	4,9 kg
	1 x 6	3,25	1,25	2,05	1,90	150 kg	5,6 kg
	1 x 7	3,50	1,50	2,30	2,10	150 kg	6,6 kg
1124*	1 x 8	3,70	1,70	2,50	2,30	150 kg	7,6 kg
	2 x 3	2,20	0,20	0,70	0,65	150 kg	5,0 kg
1130*	2 x 4	2,45	0,45	0,95	0,85	150 kg	7,5 kg
	2 x 5	2,65	0,65	1,15	1,10	150 kg	8,8 kg
	2 x 6	2,85	0,85	1,40	1,30	150 kg	10,5 kg
	2 x 7	3,10	1,10	1,65	1,55	150 kg	12,5 kg
	2 x 8	3,30	1,30	1,85	1,75	150 kg	15,5 kg
	2 x 10	3,75	1,75	2,35	2,20	150 kg	17,0 kg
	1131*/1134*	2 x 3	2,25	0,25	0,95	0,90	150 kg
2 x 4		2,50	0,50	1,20	1,15	150 kg	8,5 kg
2 x 5		2,75	0,75	1,45	1,40	150 kg	9,5 kg
2 x 6		3,00	1,00	1,70	1,65	150 kg	13,5 kg
2 x 7		3,25	1,25	2,00	1,90	150 kg	16,0 kg
2 x 8		3,50	1,50	2,25	2,15	150 kg	18,0 kg
1136*	1 x 3	2,65	0,65	1,55	1,40	150 kg	4,9 kg
	1 x 4	2,85	0,85	1,80	1,65	150 kg	5,8 kg
	1 x 5	3,05	1,05	2,05	1,85	150 kg	6,7 kg
	1 x 6	3,30	1,30	1,90	2,10	150 kg	7,6 kg
	1 x 7	3,50	1,50	2,50	2,30	150 kg	8,5 kg
1136-1*	1 x 3	2,65	0,65	1,55	1,40	225 kg	5,0 kg
	1 x 4	2,85	0,85	1,80	1,65	225 kg	5,9 kg
	1 x 5	3,05	1,05	2,05	1,85	225 kg	6,8 kg
	1 x 6	3,30	1,30	1,90	2,10	225 kg	7,7 kg

B.-Nr.		ca. m		ca. m			
		A	B	C	D		
1201*	2 x 3	2,25	0,25	0,95	0,90	150 kg	3,0 kg
	2 x 4	2,50	0,50	1,25	1,15	150 kg	4,1 kg
	2 x 5	2,75	0,75	1,50	1,40	150 kg	5,2 kg
	2 x 6	3,05	1,05	1,80	1,65	150 kg	6,3 kg
	2 x 7	3,30	1,30	2,05	1,95	150 kg	7,5 kg
	2 x 8	3,55	1,55	2,35	2,20	150 kg	8,5 kg
	2 x 9	3,80	1,80	2,65	2,45	150 kg	9,0 kg
	2 x 10	4,10	2,10	2,90	2,70	150 kg	10,7 kg
	2 x 11	4,35	2,35	3,20	3,00	150 kg	11,5 kg
	2 x 12	4,60	2,60	3,45	3,25	150 kg	13,5 kg
	2 x 13	4,85	2,85	3,75	3,50	150 kg	14,5 kg
	2 x 14	5,10	3,10	4,05	3,75	150 kg	16,5 kg
	2 x 15	5,45	3,45	4,30	4,10	150 kg	17,0 kg
	2 x 16	5,75	3,75	4,60	4,40	150 kg	19,5 kg
1201-1*	2 x 3	2,30	0,30	1,05	0,90	225 kg	3,0 kg
	2 x 4	2,55	0,55	1,30	1,15	225 kg	4,5 kg
	2 x 5	2,80	0,80	1,55	1,40	225 kg	5,3 kg
	2 x 6	3,05	1,05	1,80	1,65	225 kg	6,4 kg
	2 x 7	3,30	1,30	2,05	1,95	225 kg	7,7 kg
	2 x 8	3,55	1,55	2,35	2,20	225 kg	8,7 kg
1318*	2 x 4	2,40	0,40	1,00	0,95	150 kg	7,8 kg
	2 x 6	2,85	0,85	1,50	1,40	150 kg	11,0 kg
	2 x 8	3,30	1,30	1,95	1,85	150 kg	14,4 kg
	2 x 10	3,75	1,75	2,45	2,25	150 kg	17,2 kg
1319*	2 x 4	2,50	0,50	1,25	1,20	150 kg	8,8 kg
	2 x 5	2,75	0,75	1,50	1,45	150 kg	10,5 kg
	2 x 6	3,05	1,05	1,80	1,70	150 kg	12,1 kg
	2 x 8	3,55	1,55	2,35	2,25	150 kg	15,9 kg
	2 x 10	4,10	2,10	2,90	2,80	150 kg	19,6 kg
	2 x 12	4,65	2,65	3,50	3,35	150 kg	23,5 kg
	2 x 14	5,20	3,20	4,05	3,85	150 kg	27,5 kg

B.-Nr.:

Art.No. 124517

STABILO Stehleiter 1x4 Stü.

STABILO Standing step ladder 1x4 stp.

STABILO lépcsőfokos állólétra 1x4 Fokos

STABILO Drabina wolnostajaca 4 stopnie

STABILO стeпeн., 1x4 ст.

B.-Nr. 1101

4,100 m
H: ca. 0,95 m
L: ca. 1,79 m

182001

© 2015/16 Krause GmbH & Co. KG
Am Kreuzweg 3
38028 AUSTEDT
info@krause-systems.de
KRAUSE-System-GmbH & Co. KG

* =

** =

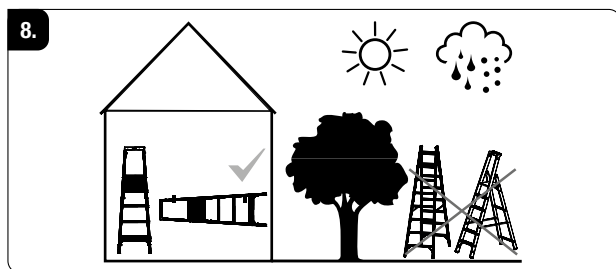
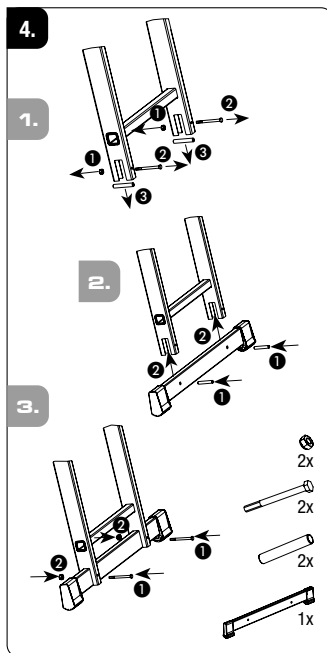

de Einleitung: Diese Gebrauchs- und Bedienungsanleitung beschreibt die sichere Verwendung der Stehleiter. Bitte lesen Sie vor Gebrauch diese Gebrauchs- und Bedienungsanleitung aus Gründen der Sicherheit gut durch und bewahren sie für künftiges Nachlesen auf. Bei Weitergabe der Leiter ist die Gebrauchs- und Bedienungsanleitung mitzugeben.

1. Bestimmungsgemäßer Gebrauch: Diese Leiter ist ein mobiles Arbeitsmittel, das an unterschiedlichen Orten eingesetzt werden kann. Mit dieser Leiter können Arbeiten geringen Umfangs in Höhen durchgeführt werden, bei denen die Verwendung anderer Arbeitsmittel nicht verhältnismäßig ist (siehe Betriebsmittelsicherheitsverordnung). Diese Leiter darf nur, wie in dieser Gebrauchs- und Bedienungsanleitung beschrieben, verwendet werden. Jede andere Verwendung gilt als nicht bestimmungsgemäß. Für Schäden, die durch nicht bestimmungsgemäßen Gebrauch entstanden sind, wird keine Haftung übernommen. Diese Art von Leitern sollten vorzugsweise im Innenbereich verwendet werden. Veränderungen an der Leiter, die nicht vom Hersteller autorisiert sind, führen zum Erlöschen der Garantie und Gewährleistung.

2. Technische Informationen: Darstellung der Stehleiter und Auflistung der Leiterbestandteile. Die für den jeweiligen Leitertyp maßgeblichen Technischen Informationen sind auf dem Produkt angebracht. In der Tabelle finden Sie weitere Informationen.

3. Lieferumfang: Liste aller mitgelieferten Einzelteile (Beispiel): Stehleiter (komplett) + Gebrauchs- und Bedienungsanleitung + Traverse optional + Handlauf optional (ohne Abb. – separate Aufbauanleitung beachten)

4. Anleitung für den Zusammenbau: Entsprechend Leitertyp und Lieferzustand muss die Leiter vor dem Einsatz gegebenenfalls noch vollständig montiert werden. Einige Stehleitern sind mit einer Traverse ausgestattet, die vor Gebrauch (wie unten stehend gezeigt) montiert werden muss. Einige Stehleitern sind mit Handläufen ausgestattet, die vor Gebrauch montiert werden müssen. Dazu bitte die separate Aufbauanleitung beachten.

5. Allgemeine Sicherheitshinweise: Erstickungsgefahr durch Verpackung. Bei der Benutzung dieser Leiter besteht grundsätzlich die Gefahr des Ab- bzw. Umstürzens. Dadurch können Personen verletzt und Gegenstände beschädigt

werden. Leitern und Verpackungsmaterial sind kein Kinderspielzeug. Alle Arbeiten mit und auf der Leiter sind so durchzuführen, dass diese Gefahren so gering wie möglich gehalten werden. Die Leiter ist nur für leichte Arbeiten von kurzer Dauer zu verwenden. Nicht zu lange ohne regelmäßige Unterbrechung auf der Leiter arbeiten. Müdigkeit gefährdet einen sicheren Gebrauch. Die Leiter muss für den jeweiligen Einsatz geeignet sein, und darf nur in vorgeschriebener Aufstellposition verwendet werden. Nur vorgesehene Trittplächen benutzen. Die Leiter bzw. Teile der Leiter dürfen nicht verändert werden. Auf sicheren Halt beim Arbeiten sowie beim Auf- und Abstieg ist zu achten. Die nationalen gültigen Bestimmungen und Vorschriften sind insbesondere bei professionellem Einsatz unbedingt zu beachten. Nur vom Hersteller zugelassenes Zubehör verwenden.

6. Aufbau/Bedienung: Beim Aufbau und bei der Bedienung der Leiter sind die auf dem Produkt und in der Gebrauchs- und Bedienungsanleitung angegebenen Hinweise zwingend zu beachten.

Hinweise zur Ausführung der Stehleiter: Einseitig- oder beidseitig besteigbare Variante. Mit-/ohne besteigbare Plattform.

Hinweise zur Handhabung der Stehleiter: Sicheres Aufstellen und Positionierung der Stehleiter. Arretierung/Spreizsicherung nutzen (wenn vorhanden). Traverse montieren (wenn vorhanden). Handlauf montieren (wenn vorhanden).

6.1 Allgemeine Sicherheitshinweise | 6.2. Verwendung als Stehleiter



7. Wartung/Instandhaltung: Die Pflege und Wartung der Leiter soll deren Funktionstüchtigkeit sicherstellen. Die Leiter muss regelmäßig auf Beschädigungen überprüft werden. Die Funktion beweglicher Teile muss gewährleistet sein. Bewegliche Teile müssen regelmäßig geölt werden. Reparaturen an der Leiter müssen von einer sachkundigen Person und in Übereinstimmung mit den Anweisungen des Herstellers erfolgen. Die Reinigung der Leiter, insbesondere aller beweglichen Teile, sollte bei sichtbarer Verschmutzung sofort nach dem Gebrauch erfolgen. Nur handelsübliche, wasserlösliche Reinigungsmittel benutzen. Keine aggressiven, scheuernden Mittel verwenden. Bei gewerblichem Einsatz der Leiter ist eine regelmäßige, wiederkehrende Überprüfung auf ordnungsgemäßen Zustand durch eine befähigte Person erforderlich (Sicht- und Funktionsprüfung). Hierzu sind Art, Umfang und Fristen der erforderlichen Prüfungen festzulegen. Die Zeitabstände für die Prüfung richten sich nach den Betriebsverhältnissen, insbesondere nach der Nutzungshäufigkeit, der Beanspruchung bei der Benutzung sowie der Häufigkeit und Schwere festgestellter Mängel bei vorangegangenen Prüfungen. Der Unternehmer hat ebenso dafür zu sorgen, dass schadhafte Leitern der Benutzung entzogen und so aufbewahrt werden, dass eine Weiterbenutzung bis zur sachgerechten Instandsetzung bzw. Entsorgung nicht möglich ist.

Leiterelement(e):	Prüfpunkte:	ja/nein	
1. Allgemeine Prüfpunkte	Alle Befestigungen (Nieten, Schrauben, Bolzen etc.) müssen vollständig vorhanden sein. Sind Befestigungen evtl. locker oder korrodiert? Sind Verunreinigungen (z.B. Schmutz, Schlamm, Lack, Öl oder Fett) an der Leiter vorhanden?	<input type="checkbox"/>	<input type="checkbox"/>
2. Leiterholm/ Leitersprossen bzw. Leiterstufen/ Sicherheitsbügel	Alle Leitersprossen(stufen) müssen vollzählig vorhanden sein. Sind Leiterholme, Leiterstufen bzw. Sicherheitsbügel evtl. verbogen, verdreht, verbeult, rissig oder korrodiert? Sind Leitersprossen bzw. Leiterstufen evtl. abgenutzt, lose, korrodiert oder beschädigt? Ist die Plattform (wenn vorhanden) oder sind Teile/Befestigungen dieser beschädigt oder korrodiert oder fehlen?	<input type="checkbox"/>	<input type="checkbox"/>
3. Verbindungselemente, Leiterführung, Beschläge	Leiterführungen, Arretierungen und Sicherheitseinrichtungen auf Funktionalität und Festigkeit, sowie auf Beschädigungen und Korrosion prüfen. Sind Arretierungen, Sicherheitseinrichtungen oder Eckversteifungen evtl. beschädigt, locker oder korrodiert oder fehlen diese ganz?	<input type="checkbox"/>	<input type="checkbox"/>
4. Füße, Quertraverse	Füße, Quertraverse, auf Funktionalität und Festigkeit, sowie auf Beschädigungen und Korrosion prüfen. Alle Leiterfüße/Endkappen müssen vorhanden sein. Sind Leiterfüße locker, verschlissen oder korrodiert?	<input type="checkbox"/>	<input type="checkbox"/>
5. Spreizsicherung	Technischer Zustand von Gurten, Ketten, Gelenken oder Aussteifungen prüfen. Sind alle Befestigungspunkte in gutem Zustand? Sind Beschädigungen, Risse, Korrosion vorhanden?	<input type="checkbox"/>	<input type="checkbox"/>

6. Leiterkennzeichnungen/ Gebrauchs- und Bedienungsanleitung	Sind alle Leiterkennzeichnungen sowie die Gebrauchs- und Bedienungsanleitung vorhanden und gut lesbar?	<input type="checkbox"/>	<input type="checkbox"/>
ERGEBNIS	Die Leiter ist in Ordnung kann weiter verwendet werden.	<input type="checkbox"/>	<input type="checkbox"/>
	Die Leiter darf erst nach einer Reparatur weiter verwendet werden.	<input type="checkbox"/>	<input type="checkbox"/>
	Die Leiter ist defekt und muss entsorgt werden.	<input type="checkbox"/>	<input type="checkbox"/>

8. Lagerung: Um jegliche Beschädigungen zu vermeiden ist die Leiter beim Transport (z. B. auf Dachträgern oder im Auto) sicher zu befestigen. Die Lagerung der Leiter sollte in einer trockenen Umgebung senkrecht stehend, flach liegend oder mittels geeigneter Wandhalterung an der Wand hängend erfolgen. Jegliche Beschädigungen müssen ausgeschlossen werden und alle Teile vor Witterungsverhältnissen geschützt sein. Die Leiter ist so zu lagern, dass sie vor spielenden Kindern geschützt ist und keine Personen behindert werden (evtl. Stolpergefahr). Weiterhin ist so zu lagern, dass sie nicht ohne Weiteres für kriminelle Zwecke entwendet/genutzt werden kann.

9. Verpackung/Entsorgung: Die Verpackung ist entsprechend den geltenden Bestimmungen und Gesetzen zu entsorgen. Nach Ende der Gebrauchsfähigkeit muss die Leiter entsprechend den geltenden Vorschriften entsorgt werden. Aluminium ist ein hochwertiges Material und sollte dem Recyclingprozess zugeführt werden. Detaillierte Auskünfte hierzu erteilt Ihre zuständige Kommune.

10. Gebrauchsdauer: Bei bestimmungsgemäßem Gebrauch und regelmäßiger Wartung ist die Leiter ein langfristig verwendbares Arbeitsmittel.

11. Herstellerangaben: **KRAUSE-Werk GmbH & Co. KG** • Am Kreuzweg 3 • D-36304 Alsfeld
Tel.: +49 (0) 66 31 / 7 95-0 • E-Mail: info@krause-systems.de
www.krause-systems.com • Ausgabedatum: 01.08.2024

en Introduction: This user and operating guide describes how to safely use this step ladder. Please read it carefully before using the ladder and keep it safe for future reference. Always include this user and operating guide when handing the ladder over to a new owner.

1. Intended use: This ladder is a mobile piece of equipment that can be used in different locations. It is designed for performing small-scale jobs at heights that would make the use of other types of equipment inappropriate (see the German Ordinance on Industrial Safety and Health). This ladder must only be used as described in this user and operating guide. All other uses are regarded as inappropriate use. We do not accept any liability for damage arising from the inappropriate use of the ladder. The ladder is primarily designed for indoor use. Any changes made to the ladder without the manufacturer's authorisation will void the warranty.

2. Technical information: Description of the ladder and component list. The technical information specific to this ladder is affixed to the ladder itself. Please refer to the table for more information.

3. Scope of delivery: List of all of the parts that are included with the ladder (example): Step Ladder (complete unit) + User and Operating Guide + Optional Stabiliser + Optional Handrail (not shown – take note of separate assembly guide)

4. Assembly instructions: Depending on the ladder type and delivery condition, the ladder may yet have to be fully assembled before use. Some step ladders come with a stabiliser that has to be fitted before use (as shown below). Some step ladders come with handrails that have to be fitted before use. Please refer to the separate assembly instructions for stabilisers and handrails.

5. General safety information: The packaging can pose a suffocation hazard. Use of this ladder is always associated with a risk of falling off the ladder and of the ladder tipping over. This can result in injury to persons and damage to objects. Ladders and packaging materials are not toys. All of the work performed with and on the ladder must be performed in such a way as to minimise these risks as much as possible. This ladder is only designed for light work and short periods of use. Do not work on the ladder for too long without taking regular breaks. Fatigue is a hazard and can impact on the safe use of the ladder. The ladder must be suitable for its relevant use and must only be used

in the specified position. Only use the steps provided. The ladder and ladder components must not be modified. Always make sure to have a safe handhold and foothold when working on and climbing the ladder. Always observe the national rules and regulations, in particular if using this ladder for professional work. Only use manufacturer-approved accessories.

6. Assembly/Use: Always observe the instructions provided in the user and operating guide and on the ladder itself when assembling and using the ladder.

Information on the ladder's design: Single or double sided versions. With/without platform.

Information on using the step ladder: Setting up and positioning the step ladder safely. Using the locking device/spreaderbrace (if supplied). Fitting the stabiliser (if supplied). Fitting the handrail (if supplied).

6.1 General safety information | 6.2. Using the ladder as a leaning ladder



7. Maintenance/Service: The maintenance and servicing work performed on the ladder is intended to make sure that the ladder is working properly. The ladder must be regularly checked for damage. Make sure all of the ladder's moving parts are in proper working order. All moving parts must be regularly lubricated. Any repairs to the ladder must be performed by a qualified person and in correspondence with the manufacturer's instructions. Always clean the ladder and the moving parts in particular immediately after use if the ladder becomes dirty. Only use conventional, water-soluble cleaning agents. Do not use aggressive or abrasive cleaning agents. If the ladder is being used commercially, it must be regularly inspected by an authorised person to make sure that it is in proper working order (visual inspection and performance test). In this case, it is essential to draw up an inspection schedule that defines the type, scope and intervals at which the requisite inspections are performed. The intervals between these inspections have to be determined in accordance with the relevant operating conditions, in particular the relevant frequency of use, loads applied to the ladder during use and the frequency and severity of any defects identified during previous inspections. The owner is also responsible for removing defective ladders from use and storing them in such a way as to prevent their use until they have been properly repaired or disposed of.

Ladder component(s):	Inspection point:	yes/no	
1. General inspection points	All mounting parts (rivets, screws, bolts etc.) have to be in place. Are any of the mounting parts loose or corroded? Is there any dirt (e.g. soil, mud, paint, oil or grease) on the ladder?	<input type="checkbox"/>	<input type="checkbox"/>
2. Side rails/rungs or steps/safety rail	None of the rungs/steps must be missing. Are the side rails, rungs or safety rails bent, twisted, dented, cracked or corroded? Are the rungs or steps worn, loose, corroded or damaged? Is the platform (if fitted) or its parts/fasteners damaged, corroded or missing?	<input type="checkbox"/>	<input type="checkbox"/>
3. Connecting elements, guides, fittings	Check ladder guides, locking devices and safety equipment for proper function, tightness, damage and corrosion. Are the locking devices or safety equipment damaged, loose or corroded?	<input type="checkbox"/>	<input type="checkbox"/>
4. Feet, stabiliser brace	Check feet and stabiliser brace for proper function, tightness, damage and corrosion. None of the ladder feet/end caps must be missing. Are the ladder feet loose, worn or corroded?	<input type="checkbox"/>	<input type="checkbox"/>
5. Spreader brace	Check the condition of straps, chains, joints and reinforcements. Are all of the attachment points in a good condition? Is there any damage, cracks or corrosion?	<input type="checkbox"/>	<input type="checkbox"/>
6. Ladder labels/User and operating guide	Are all of the ladder labels and the user and operating guide in place and easily legible?	<input type="checkbox"/>	<input type="checkbox"/>
RESULT	The ladder is in good working order and is fit for use.	<input type="checkbox"/>	<input type="checkbox"/>
	The ladder must only be used after having been repaired.	<input type="checkbox"/>	<input type="checkbox"/>
	The ladder is broken and must be disposed of.	<input type="checkbox"/>	<input type="checkbox"/>

8. Storage: Securely fasten and tie down ladders when transporting them (e.g. on roof racks or in cars) to avoid any damage. The ladder should be stored in a dry environment either standing upright, flat on the ground or hung on a wall with a suitable wall holder. It must be stored in such a way as to prevent it from becoming damaged and all of its components must be protected from the weather. The ladder must be stored in such a way as to be protected from children and such that it does not represent a hazard (e.g. tripping hazard). It must furthermore be stored in such a way that it cannot be used/removed for unlawful purposes.

9. Packaging/Disposal: The packaging must be disposed of in correspondence with the relevant regulations and laws. When having reached the end of its service life, the ladder must be disposed of in compliance with the relevant regulation. Aluminium is a high quality material and should be recycled. Please refer to your local authority for more information on recycling.

10. Service life: This ladder is a high quality product and designed to have a long service life if used as intended and regularly serviced.

11. Manufacturer: KRAUSE-Werk GmbH & Co. KG • Am Kreuzweg 3 • D-36304 Alsfeld

Tel.: +49 (0) 66 31 / 7 95-0 • E-Mail: info@krause-systems.de

www.krause-systems.com • Issue date: 01/08/2024

pl Wstęp: Niniejsza instrukcja obsługi opisuje bezpieczny sposób używania drabiny wolnostojącej. Proszę przeczytać ze względów bezpieczeństwa przed użyciem starannie instrukcję obsługi i przechowywać ją dla przyszłego użytku. W przypadku przekazania drabiny innym osobom należy przekazać także instrukcję obsługi.

1. Zastosowanie zgodne z przeznaczeniem: Niniejsza drabina stanowi mobilny środek do pracy, który może być używany w różnych miejscach. Za pomocą tej drabiny można wykonywać łatwiejsze prace na wysokości, przy których zastosowanie innych środków pracy nie jest współmierne (patrz rozporządzenie dotyczące bezpieczeństwa środków pracy). Drabina ta może być używana tylko w sposób opisany w niniejszej instrukcji obsługi. Każdy inny sposób użycia jest uważany za niezgodny z przeznaczeniem. Za szkody, wynikające z zastosowania niezgodnego z przeznaczeniem nie ponosimy odpowiedzialności. Drabiny tego rodzaju należy używać raczej wewnątrz pomieszczeń. Modifikacje drabiny, nie autoryzowane przez producenta, pociągają za sobą wygaśnięcie gwarancji.

2. Informacje techniczne: Ilustracja drabiny wolnostojącej i lista komponentów drabiny. Informacje techniczne, istotne dla danego typu drabiny są umieszczone na produkcie. W tabeli są umieszczone dodatkowe informacje.

3. Zakres dostawy: Lista wszystkich dostarczonych komponentów (przykład): Drabina wolnostojąca (kompletna) + instrukcja obsługi + stabilizator opcjonalny + poręcz opcjonalna (bez ilustracji – zwrócić uwagę na odrębną instrukcję montażu)

4. Instrukcja montażu: W zależności od typu drabiny i jej stanu przy dostawie drabina musi ewentualnie jeszcze zostać zmontowana przed użyciem. Niektóre drabiny wolnostojące są wyposażone w stabilizator, który musi zostać zamontowany przed użyciem (jak przedstawiono poniżej). Niektóre drabiny wolnostojące są wyposażone w poręcz, która musi zostać zamontowana przed użyciem. W tym celu zwrócić uwagę na odrębną instrukcję montażu.

5. Ogólne: informacje o bezpieczeństwie Niebezpieczeństwo uduszenia wskutek opakowania. Podczas używania tej drabiny istnieje generalnie niebezpieczeństwo upadku lub przewrócenia. Przez to może dojść do skaleczenia osób lub uszkodzenia przedmiotów. Drabiny i opakowanie nie stanowią przedmiotów do zabawy. Wszystkie prace z drabiną i na drabinie należy wykonać tak, aby panujące zagrożenia były możliwie niskie. Drabinę można używać tylko do lekkich prac, do wykonania w krótkim czasie. Nie pracować zbyt długo bez przerwy na drabinie. Zmęczenie stanowi zagrożenie dla bezpiecznego użytku. Drabina musi się nadawać dla danego zastosowania i może być użyta tylko w przepisowej pozycji ustawienia. Używać tylko przewidzianych w tym celu powierzchni do wchodzenia. Drabina lub jej elementy nie mogą być modyfikowane. Uważać na bezpieczną pozycję podczas pracy oraz przy wchodzeniu i schodzeniu. Obowiązujące w kraju przepisy i postanowienia należy przestrzegać w szczególności przy profesjonalnym użyciu drabiny. Używać tylko osprzętu dopuszczonego przez producenta.

6. Montaż/obsługa: Podczas montażu i użytkowania drabiny należy koniecznie przestrzegać informacji umieszczonych na produkcie oraz w niniejszej instrukcji obsługi.

Informacje dotyczące konstrukcji drabiny wolnostojącej: Wariant jednostronny lub obustronny. Z platformą do stania lub bez.

Informacje dotyczące używania drabiny wolnostojącej: Bezpieczne ustawienie i pozycja drabiny. Używać blokady/zabezpieczenia przed rozłożeniem drabiny (o ile istnieje). Zamontować stabilizator (o ile istnieje). Zamontować poręcz (o ile istnieje).

6.1 Bezpieczeństwo ogólne | 6.2. Zastosowanie jako drabina wolnostojąca



7. Konserwacja/naprawy: Pielęgnacja i konserwacja drabiny zapewnia jej sprawność. Należy regularnie kontrolować drabinę pod kątem uszkodzeń. Funkcjonalność elementów ruchomych musi być zapewniona. Elementy ruchome należy regularnie smarować. Naprawy drabiny mogą być wykonywane przez fachowców i zgodnie z instrukcją producenta. Czyszczenie drabiny, w szczególności elementów ruchomych, należy przy widocznym zanieczyszczeniu wykonać natychmiast po użytku. Stosować tylko dostępne w handlu, rozpuszczalne w wodzie środki czyszczące. Nie używać środków agresywnych i ściernych. W przypadku profesjonalnego użycia drabiny konieczne są regularne, cykliczne kontrole pod kątem sprawnego stanu drabiny, dokonywane przez fachową osobę (kontrola wizualna i funkcjonalna). W tym celu należy ustalić rodzaj, zakres i terminy koniecznych kontroli. Okresy czasowe kontroli są zależne od warunków pracy, w szczególności od częstotliwości użytku, obciążenia podczas pracy oraz częstotliwości i ciężkości stwierdzonych we wcześniejszych kontrolach braków. Przedsiębiorca musi także zadbać o to, aby uszkodzone drabiny były wycofane z użytku i przechowywane tak, aby nie było możliwe ich dalsze użytkowanie do momentu prawidłowej naprawy lub utylizacji drabiny

Komponenty drabiny:	Punkty kontroli:	tak/nie	
1. Ogólne punkty kontroli	Wszystkie zamocowania (nity, śruby, trzpienie itd.) muszą być kompletne. Czy zamocowania są ewentualnie poluzowane lub wykazują korozję? Czy na drabinie są widoczne zanieczyszczenia (np. brud, lakier, olej lub smar)?	<input type="checkbox"/>	<input type="checkbox"/>
2. Podłużnice/szczeble drabiny wzgl. Stopnie/pałk bezpieczeństwa	Wszystkie szczeble (stopnie) drabiny muszą być w komplecie. Czy podłużnice, stopnie drabiny lub pałk bezpieczeństwa są ew. wygięte, pęknięte lub wykazują korozję? Czy szczeble lub stopnie drabiny ewentualnie są zużyte, poluzowane, skorodowane lub uszkodzone? Czy platforma (o ile jest) lub jej części/elementy mocujące są uszkodzone, korodowane lub jest ich brak?	<input type="checkbox"/>	<input type="checkbox"/>
3. Elementy łączące, prowadnice, okucia	Sprawdzić prowadnice, zabezpieczenia i urządzenia bezpieczeństwa pod kątem funkcjonalności i stabilności oraz pod kątem uszkodzeń i korozji. Czy zabezpieczenia lub urządzenia bezpieczeństwa są ew. uszkodzone lub wykazują korozję?	<input type="checkbox"/>	<input type="checkbox"/>
4. Stopki, stabilizator	Sprawdzić stopki, stabilizator pod kątem funkcjonalności, stabilności, uszkodzeń i korozji. Wszystkie stopki/nasadki na stopki muszą być zamontowane. Czy stopki są ewentualnie poluzowane, zużyte lub korodują?	<input type="checkbox"/>	<input type="checkbox"/>
5. Zabezpieczenie przed rozsunięciem	Sprawdzić techniczny stan pasów, łańcuchów, przegubów i wsporników. Czy wszystkie punkty zamocowania są w dobrym stanie? Czy są widoczne uszkodzenia, pęknięcia, korozja?	<input type="checkbox"/>	<input type="checkbox"/>
6. Oznakowanie drabiny/instrukcja obsługi	Czy wszystkie oznakowania drabiny oraz instrukcja obsługi są umieszczone i czytelne?	<input type="checkbox"/>	<input type="checkbox"/>
WYNIK	Drabina jest w porządku i może być dalej używana.	<input type="checkbox"/>	<input type="checkbox"/>
	Drabina może być używana dopiero po wykonaniu naprawy.	<input type="checkbox"/>	<input type="checkbox"/>
	Drabina jest uszkodzona i musi zostać usunięta.	<input type="checkbox"/>	<input type="checkbox"/>

8. Magazynowanie: Aby uniknąć wszelkich uszkodzeń należy pewnie zamocować drabinę podczas transportu (np. na dachu samochodu lub w samochodzie). Przechowywanie drabiny powinno się odbyć w suchym otoczeniu, w pozycji

panionowej, poziomej lub powieszzonej za pomocą odpowiedniego zamocowania ściennego. Należy wykluczyć wszelkie uszkodzenia i chronić wszystkie części przed oddziaływaniami atmosferycznymi. Przechowywać drabinę tak, aby była chroniona przed bawiącymi się dziećmi i nie stanowiła przeszkody dla innych osób (niebezpieczeństwo potknięcia). Ponadto należy ją przechowywać tak, aby nie mogła być wykorzystana do celów kryminalnych lub ukradziona.

9. Opakowanie/utyliczacja: Opakowanie należy utylizować według obowiązujących przepisów prawnych. Po upływie zdolności użytkowej należy utylizować drabinę zgodnie z obowiązującymi przepisami prawnymi. Aluminium stanowi wartościowy materiał i powinno być doprowadzone do recyklingu. Szczegółowych informacji na ten temat udzielają właściwe organy komunalne.

10. Czas użytkowania: W przypadku użytkowania zgodnego z przeznaczeniem i regularnej konserwacji drabina stanowi środek pracy o długim czasie użytkowania.

11. Informacje dotyczące producenta: KRAUSE-Werk GmbH & Co. KG • Am Kreuzweg 3 • D-36304 Alsfeld
Tel.: +49 (0) 66 31 / 7 95-0 • E-Mail: info@krause-systems.de
www.krause-systems.com • data wydania: 01/08/2024

hu Bevezetés: A jelen használati és kezelési útmutató leírja az állólétrák biztonságos használatát. A használati és kezelési útmutatót az eszköz használata előtt biztonsági okokból gondosan olvassa el és őrizze meg, hogy a jövőben is utánaolvashasson. A létra átadása esetén a használati és kezelési útmutatót is át kell adni.

1. Rendeltetésszerű használat: Ez a létra olyan mobil munkaeszköz, amelyet különböző helyeken lehet alkalmazni. A létrával kisebb magasságban lehet olyan munkákat elvégezni, amelyeknél más munkaeszközök használata nem arányos (lásd az szerkezetek biztonságára vonatkozó rendeletet). Ezt a létrát csak úgy szabad használni, ahogy azt a jelen használati és kezelési útmutató leírja. Minden más használat nem rendeltetésszerűnek számít. A nem rendeltetésszerű használat által kialakult károkért nem vállalunk felelősséget. Az ilyen típusú létrákat főként beltérben lehet használni. A jóállás és a szavatosság megszűnését okozza a létra gyártó által nem engedélyezett módosítása.

2. Műszaki információk: Az állólétra bemutatása és a létra részeinek felsorolása. A mindenkor létratípusra irányadó műszaki információk megtalálhatók a terméken. A táblázatban további információkat talál.

3. Termék tartalma: A termékkel együtt szállított, összes alkatrész listája (példa): Támasztólétra (komplett) + használati és kezelési útmutató + opcionális kitámasztó + opcionális kapaszkodó (ábra nélkül – be kell tartani a külön felszerelési útmutatót)

4. Összeszerelési útmutató: Szükség esetén a létratípusnak és a szállítási állapotnak megfelelően még a létra teljes összeszerelését el kell végezni az alkalmazás előtt. Néhány támasztólétra kitámasztóval rendelkezik, amelyet használat előtt fel kell szerelni (mint az lent látható). Néhány támasztólétra kapaszkodóval rendelkezik, amelyet használat előtt fel kell szerelni. Kövesse ehhez a külön felszerelési útmutatót.

5. Általános biztonsági utasítások: Csomagolás okozta fulladásveszély A létra használatakor alapvetően fennáll a leesés és a felborulás veszélye. Ezáltal személyek és tárgyak sérülhetnek meg. A létra és a csomagolóanyag nem játékszer. A létrán és a létrával végzendő munkákat úgy kell elvégezni, hogy ezek a veszélyek a lehető legkisebb mértékűek legyenek. A létrát csak rövid ideig tartó, könnyű munkához lehet használni. Nem túl hosszú ideig, rendszeres megszakítás nélkül szabad dolgozni a létrán. A fáradtság veszélyezteti a biztonságos használatot. A létrának megfelelőnek kell lennie a mindenkor alkalmazáshoz, és csak az előírt felállítási helyzetben szabad használni. Csak az előírt fellépő felületeket szabad használni. A létrát, ill. a létra részeit tilos módosítani. Ügyelni kell a biztonságos testtartásra a munka, valamint a létrára feljárás vagy létráról történő lejárás során. Az érvényes nemzeti rendelkezéseket és előírásokat főként szakmai alkalmazás során feltétlenül be kell tartani. Csak a gyártó által engedélyezett tartozékokat szabad használni.

6. Összeszerelés/kezelés: A létra összeszerelése és kezelése során a terméken és a használati és kezelési útmutatóban feltüntetett utasításokat kötelező betartani.

Az állólétrák kivételére vonatkozó tudnivalók: Ezeket a támasztólétrákat a használatához szilárd talajra kell helyezni.

Az állólétrák kezelésére vonatkozó tudnivalók: A támasztólétrák biztonságos felállítása és elhelyezése. Kitámasztó felszerelése (ha van).

6.1 Általános biztonsági utasítások



6.2. Alkalmazás támasztólétraként



7. Karbantartás/üzemfenntartás: A létra gondozása és karbantartása biztosítja működőképességét. A létra épségét rendszeresen felül kell vizsgálni. A mozgó alkatrészek működését szavatolni kell. A mozgó alkatrészeket rendszeresen olajozni kell. A létra javítását szakértő személynek kell elvégeznie a gyártó utasításaival megegyező módon. Látható szennyeződés esetén a használatot követően azonnal el kell végezni a létra, főként az összes mozgó alkatrész tisztítását. Csak a kereskedelemben kapható, vízben oldódó tisztítószereket szabad használni. Tilos agresszív súrolószereket használni. A létra ipari használata esetén egy erre jogosult személynek el kell végeznie az előírászerű állapot rendszeres, ismétlődő felülvizsgálatát (szemrevételezéssel és működésvizsgálattal). Erre vonatkozólag meg kell határozni a szükséges vizsgálatok fajtáját, mértékét és határidőit. A vizsgálatok időközéi az üzemi feltételektől függenek, főként a használati gyakoriságtól, a használati igénybevételtől, valamint az előző vizsgálatok során megállapított hiányosságok gyakoriságától és súlyosságától. A vállalkozónak gondoskodnia kell arról is, hogy a sérült létrát kivonja a használatból és úgy kell őriznie azt, hogy a további használat ne legyen lehetséges a szakszerű javításig, ill. hulladékéltelvezésig.

Létraelem(ek):	Ellenőrzési pontok:	igen/nem	
1. Általános ellenőrzési pontok	Az összes rögzítésnek (szegecsek, csavarok, csapok stb.) hiánytalanul meg kell lennie. A rögzítések esetleg meglazultak, korrodálódtak? Van szennyeződés (pl. piszok, sár, festék, olaj vagy zsír) a létrán?	<input type="checkbox"/>	<input type="checkbox"/>
2. Létraszár/létrafok, ill. hágcsófokok/biztonsági kengyel	Valamennyi létrafoknak teljes számban meg kell lennie. Esetleg meghajlott, elcsavarodott, behorpadt, megrepedt vagy megrozsdásodott valamelyik létraszár, létrafok, ill. biztonsági kengyel? Esetleg elhasználódtak, meglazultak, korrodálódtak vagy megsérültek a létrafokok? A dobogó (amennyiben van) vagy ennek alkatrészei/rögzítései sérültek, korrodálódtak vagy hiányoznak?	<input type="checkbox"/>	<input type="checkbox"/>
3. Összekötő elemek, vezetőelemek, vasalatok	Vezetőelemek, reteszelések és biztonsági eszközök működésének és szilárdságának, valamint épségének és korrodálásának ellenőrzése. Esetleg megsérültek, meglazultak vagy korrodálódtak a reteszelések vagy biztonsági berendezések?	<input type="checkbox"/>	<input type="checkbox"/>
4. Talpak, kítámasztók	Talpak, kítámasztók működésének és szilárdságának, valamint épségének és korrodálásának ellenőrzése. Az összes létratalpnak/zárósapkának meg kell lennie. Meglazultak, elkoptak vagy korrodálódtak a létratalpak?	<input type="checkbox"/>	<input type="checkbox"/>
5. Terpeszbiztosítás	A hevederek, láncok, csuklók vagy merevítők műszaki állapotát ellenőrizni kell. Valamennyi rögzítési pont jó állapotban van? Van sérülés, repedés, korrozó?	<input type="checkbox"/>	<input type="checkbox"/>
6. Létrajelölések/használati és kezelési útmutató	Valamennyi létrajelölés, valamint használati és kezelési útmutató megvan és jól látható?	<input type="checkbox"/>	<input type="checkbox"/>
EREDMÉNY	A létra rendben tovább használható.	<input type="checkbox"/>	<input type="checkbox"/>
	A létrát csak javítás után szabad tovább használni.	<input type="checkbox"/>	<input type="checkbox"/>
	A létra meghibásodott és hulladékként kell elhelyezni.	<input type="checkbox"/>	<input type="checkbox"/>

8. Tárolás: A sérülések elkerüléséhez a létrát a szállításkor biztosan kell rögzíteni (pl. tetőcsomagtartón vagy autóban). A létrát száraz környezetben függőlegesen állítva, vízszintesen fektetve vagy megfelelő faltartóval a falon függesztve kell tárolni. Minden sérülést ki kell zárni és az alkatrészeket óvni kell az időjárási feltételektől. A létrát úgy kell tárolni, hogy védve legyen a játszó gyermekektől és ne akadályozzon senkit (esetleg botlásveszély). Továbbá úgy kell tárolni, hogy ne lehessen bűncselekmény elkövetése céljából eltulajdonítani/használni.

9. Csomagolás/hulladékéltelvezés: A csomagolást az érvényes rendelkezéseknek és törvényeknek megfelelően kell hulladékként elhelyezni. Élettartama végén a létrát az érvényes előírásoknak megfelelően hulladékként kell elhelyezni. Az alumínium értékes anyag és ezért el kell juttatni az újrahasznosítási folyamatba. Az erre vonatkozó, részletes információkat beszerezheti az illetékes önkormányzattól.

10. Használati időtartam: Rendeltetésszerű használat és rendeltetésszerű karbantartás esetén a létra hosszú ideig használható munkaeszköz.

11. Gyártói adatok: KRAUSE-Werk GmbH & Co. KG • Am Kreuzweg 3 • D-36304 Alsfeld
Tel.: +49 (0) 66 31 / 7 95-0 • E-Mail: info@krause-systems.de

www.krause-systems.com • Kiadás dátuma: 2024.08.01

Введение: Данное руководство по эксплуатации и обслуживанию описывает безопасное использование лестницы-стремянки. Перед использованием лестницы-стремянки внимательно прочитайте это руководство по эксплуатации и обслуживанию и сохраните его, чтобы перечитывать впоследствии. При передаче лестницы следует приложить к ней руководство по эксплуатации и обслуживанию.

1. Использование по назначению: Данная лестница представляет собой мобильное оборудование, которое может быть установлено в различных местах. С помощью этой лестницы могут быть выполнены работы небольшого объема на высоте, при которых использование другого оборудования нецелесообразно (см. предписание по безопасности оборудования). Эту лестницу допускается использовать только так, как описано в данном руководстве по эксплуатации и обслуживанию. Любое другое использование считается ненадлежащим. Изготовитель (продавец) не несет ответственности за ущерб, который возник из-за ненадлежащего использования. Этот вид лестниц следует использовать преимущественно внутри помещений. Изменения конструкции лестницы, которые не санкционированы изготовителем, ведут к потере гарантии и гарантийных обязательств.

2. Техническая информация: Изображение лестницы-стремянки и перечисление ее компонентов. Важная техническая информация, относящаяся к соответствующему типу лестницы, нанесена на изделие. В таблице приведена более подробная информация.

3. Объем поставки: Список всех отдельных частей, входящих в комплект поставки (пример): лестница-стремянка (в сборе) + руководство по эксплуатации и обслуживанию + поперечина (опционально) + поручень перил (опционально) (без рис. – соблюдайте отдельное руководство по монтажу)

4. Руководство по сборке: В соответствии с типом лестницы и состоянием поставки лестница, при необходимости, должна быть полностью смонтирована перед использованием. Некоторые лестницы-стремянки оборудованы поперечиной, которая должна быть смонтирована (как показано ниже, вертикально) перед использованием. Некоторые лестницы-стремянки оснащены поручнями перил, которые следует смонтировать перед использованием. Для этого соблюдайте отдельное руководство по монтажу.

5. Общие указания по безопасности: Опасность асфиксии из-за упаковки. При использовании этой лестницы существует опасность падения и/или опрокидывания. Вследствие этого могут быть травмированы люди и повреждены предметы. Лестницы и упаковочный материал - это не игрушка для детей. Все работы с лестницей и на лестнице необходимо выполнять так, чтобы свести к минимуму эти опасности. Лестницу следует использовать только для легких работ в течение короткого промежутка времени. Запрещается слишком длительная работа на лестнице без регулярных перерывов. Усталость угрожает безопасному использованию. Лестница должна быть предназначена для конкретного применения и может использоваться только в предписанном положении установки. Используйте только предусмотренные подножки. Запрещается изменять лестницу и/или части лестницы. Следите за надежностью упора при работе, а также при подъеме и спуске. Обязательно соблюдайте действующие национальные положения и предписания, в частности, при профессиональном использовании. Используйте только принадлежности, одобренные изготовителем.

6. Состав/обслуживание: При установке и при обслуживании лестницы следует соблюдать упомянутые указания на изделии и в руководстве по использованию и обслуживанию.

Указания по исполнению лестницы-стремянки: Вариант с возможностью подъема с одной стороны или с обеих сторон. С подъемной площадкой или без нее.

Указания по обращению с лестницей-стремянкой: Надежные установка и расположение лестницы-стремянки. Использование стопорения/защиты от раздвигания (если имеется). Установка поперечины (если имеется). Монтаж поручней перил (если имеются).

6.1 Общие указания по безопасности | 6.2. Применение в качестве лестницы-стремянки



7. Техобслуживание/поддержание в исправном состоянии: Уход и техобслуживание лестницы должно гарантировать ее работоспособность. Лестницу следует регулярно проверять на повреждения. Должна быть обеспечена работа подвижных частей. Необходимо регулярно смазывать подвижные части. Ремонтные работы на лестнице должен выполнять специалист и в соответствии с указаниями изготовителя. Чистку лестницы, особенно всех подвижных частей, следует выполнять при видимом загрязнении сразу же после использования. Используйте только стандартные, растворимые в воде, чистящие средства. Запрещается использовать агрессивные трущие средства. При коммерческом использовании необходима регулярная периодическая проверка лестницы на надлежащее состояние уполномоченным лицом (визуальная и функциональная проверка). Для этого необходимо установить вид, объем и сроки необходимых проверок. Временные интервалы для проверки зависят от условий эксплуатации, в частности, от частоты использования, нагрузки при использовании, а также частоты и серьезности выявленных недостатков при предшествующих проверках. Предприниматель должен также заботиться о том, чтобы изъять из использования поврежденные лестницы и хранить их так, чтобы их дальнейшее использование до профессионального ремонта и/или утилизации было невозможно.

Элемент (элементы) лестницы:	точки проверки:	да/нет	
1. Общие точки проверки	все крепления (заклепки, винты, пальцы и т.д.) должны полностью иметься в наличии. Крепления, возможно, расшатаны или подверглись коррозии? Имеются ли на лестнице загрязнения (например, грязь, ил, лак, масло или жир)?	<input type="checkbox"/>	<input type="checkbox"/>
2. Продольный брус/перекладины лестницы и/или ступени лестницы/предохранительная скоба	все перекладины (ступени) лестницы должны быть полностью в наличии. Возможно продольные брусья, ступени лестницы и/или предохранительная скоба изогнуты, свернуты, смяты, имеют трещины или подверглись коррозии? Возможно, платформа (при наличии) или ее детали и элементы крепления повреждены или подверглись коррозии?	<input type="checkbox"/>	<input type="checkbox"/>
3. Соединительные элементы, направляющая лестницы, фурнитура	проверьте направляющие лестницы, стопоры и предохранительные устройства на работоспособность, прочность, а также на повреждения и коррозию. Возможно, стопоры, предохранительные устройства или угловые элементы жесткости повреждены, ослаблены, подверглись коррозии, или же вообще отсутствуют?	<input type="checkbox"/>	<input type="checkbox"/>
4. Опоры, поперечины	проверьте опоры, поперечины на работоспособность и прочность, а также на повреждения и коррозию. Все лестничные опоры/торцевые крышки должны быть в наличии. Лестничные опоры ослаблены, изношены или подверглись коррозии?	<input type="checkbox"/>	<input type="checkbox"/>
5. Защита от раздвигания	проверьте техническое состояние ремней, цепей, шарниров или элементов жесткости. Все точки крепления находятся в хорошем состоянии? Имеются повреждения, разрывы, коррозия?	<input type="checkbox"/>	<input type="checkbox"/>
6. Маркировка лестницы/руководство по эксплуатации и обслуживанию	имеются в наличии и разборчивы маркировка лестницы, а также руководство по эксплуатации и обслуживанию?	<input type="checkbox"/>	<input type="checkbox"/>
РЕЗУЛЬТАТ	Лестница в порядке и может использоваться далее.	<input type="checkbox"/>	<input type="checkbox"/>
	Лестницу допускается использовать далее только после ремонта.	<input type="checkbox"/>	<input type="checkbox"/>
	Лестница дефектна и должна быть утилизирована.	<input type="checkbox"/>	<input type="checkbox"/>

8. Хранение: Чтобы избежать любых повреждений, лестницу при транспортировке (например, на стропильных фермах или в автомобиле) следует надежно закрепить. Хранить лестницу нужно в сухом месте, стоящей вертикально, лежащей на плоскости или подвешенной на стену с помощью соответствующего настенного крепления.

Любые повреждения должны быть исключены, а все части защищены от воздействия погодных условий. Лестница должна храниться так, чтобы она была защищена от играющих детей и никому не создавала препятствий (возможна опасность споткнуться). Кроме того, она должна храниться так, чтобы ее нельзя было применить/использовать в криминальных целях.

9. Упаковка/утилизация: Упаковку следует утилизировать в соответствии с действующими положениями и законами. После окончания годности к эксплуатации лестница должна быть утилизирована в соответствии с действующими предписаниями. Алюминий является материалом высокого качества и должен быть переработан. За подробной информацией обращайтесь в соответствующие органы власти.

10. Срок службы: При надлежащем использовании и регулярном техобслуживании лестница является оборудованием длительного использования.

11. Данные от изготовителя: KRAUSE-Werk GmbH & Co. KG • Am Kreuzweg 3 • D-36304, г. Асфельд
Тел.: +49 (0) 66 31 / 7 95-0 • Эл. почта: info@krause-systems.de

www.krause-systems.com • Дата издания: 2024-08-01

bg

Увод: Настоящото упътване за употреба и обслужване описва безопасната употреба на стоящата стълба.

От съображения за безопасност преди употреба прочетете добре упътването за употреба и обслужване и го пазете за прочитане в бъдеще. Когато предавате стълбата на други лица, предавайте с нея и упътването за употреба и обслужване.

1. Правилна употреба: Стълбата е мобилно средство за работа, което може да се използва на различни места. Със стълбата могат да се извършват работи в малък обем на височина, при които употребата на други средства за работа не е подходяща (виж Наредбата за безопасност на средствата за работа). Стълбата трябва да се използва само, както е описано в настоящото упътване за употреба и обслужване. Всяка друга употреба се счита за неправилна. Не се поема отговорност за повреди в резултат на неправилна употреба. Този вид стълби трябва да се използват предимно в помещения. Промени на стълбата, които не са оторизирани от производителя, водят до изгаряне на търговската гаранция и гаранцията по закон.

2. Техническа информация: Изображение на стоящата стълба и списък на компонентите на стълбата. Техническата информация, която е определяща за съответния тип стълба, е поставена върху продукта. В таблицата ще намерите допълнителна информация.

3. Обем на доставка: Списък на всички доставени части (пример): Стояща стълба (комплект) + упътване за употреба и обслужване + траверса опционално + парапет опционално (без фиг. – да се спазва отделното упътване за монтаж)

4. Упътване за монтаж: Според типа на стълбата и състоянието при доставка преди употреба стълбата трябва евентуално да се монтира напълно. Някои стоящи стълби са оборудвани с траверса, която преди употреба трябва да се монтира (както е показано по-долу). Някои стоящи стълби са оборудвани с парапети, които трябва да се монтират преди употреба. За целта да се спазва отделното упътване за монтаж.

5. Общи инструкции за безопасност: Опасност от задушаване с опаковката. При използването на стълбата по принцип има опасност от падане и преобръщане. При това могат да се наранят хора и да се повредят предмети. Стълбите и опаковъчният материал не са детски играчки. Всички работи със и върху стълбата трябва да се извършват така, че тези опасности да са възможно най-малки. Стълбата трябва да се използва само за леки работи с кратка продължителност. Да не се работи върху стълбата прекалено дълго без редовни прекъсвания. Умората вреди на безопасната употреба. Стълбата трябва да е подходяща за съответната употреба и да се използва само в определеното положение за поставяне. Да се използват само предвидените стъпала. Стълбата или части от стълбата не бива да се променят. Трябва да се внимава за безопасен стоеж при работа и при качване и слизане. Действащите национални разпоредби и предписания задължително трябва да се спазват най-вече при професионална употреба. Да се използват само разрешени от производителя принадлежности.

6. Монтаж/обслужване: При монтажа и обслужването на стълбата трябва задължително да се спазват намиращите се върху продукта и в упътването за употреба и обслужване указания.

Указания за изпълнението на стоящата стълба: Вариант с възможност за качване от едната или от двете страни. С/без платформа за качване.

Указания за работа със стоящата стълба: Безопасно поставяне и позициониране на стоящата стълба. Да се използва фиксаторът/фиксаторът в разтворено положение (ако е наличен). Да се монтира траверсата (ако е налична). Да се монтира парапетът (ако е наличен).

6.1 Общи инструкции за безопасност | **6.2. Употреба като подпирача се стълба**



7. Интeртинeрe и рeпарaрe: Поддръжката и техническото обслужване на стълбата трябва да гарантират нейната функционална пригодност. Стълбата трябва редовно да се проверява за повреди. Трябва да е гарантирано функционирането на подвижните части. Подвижните части трябва редовно да се смазват. Ремонтите на стълбата трябва да се извършват от компетентно лице и в съответствие с указанията на производителя. При видимо замърсяване почистването на стълбата, най-вече на всички подвижни части, трябва да се извърши веднага след употреба. Да се използват само обикновени, водоразтворими почистващи препарати. Да не се използват агресивни, абразивни материали. При стопанска употреба на стълбата е необходима редовна, повторна проверка на изправното състояние от компетентно лице (оглед и функционална проверка). За целта трябва да се определят видът, обемът и сроковете на необходимите проверки. Интервалите от време за проверката зависят от работните условия, най-вече от честотата на употреба, натоварването при употреба и честотата и тежестта на констатираните недостатъци при предходните проверки. Също така предприемачът трябва да осигури повредените стълби да се извадят от употреба и да се съхраняват така, че да не е възможна продължаващата употреба до компетентния ремонт или изхвърлянето.

Елемент(и) на стълбата:	Контролни точки:	да	не
1. Общи контролни точки	Всички крепежни елементи (нитове, винтове, болтове и др.) трябва да са напълно налични. Закрепванията евентуално разхлабени или корозирали ли са? На стълбата има ли замърсявания (например замърсявания, кал, боя, масло или грес)?	<input type="checkbox"/>	<input type="checkbox"/>
2. Надлъжници/напречници на стълбата или стъпала на стълбата/ фиксиращи скоби	Трябва да е наличен пълният брой на всички напречници (стъпала). Надлъжници на стълбата, стъпала на стълбата или фиксиращи скоби евентуално огнати, усукани, изкривени, напукани или корозирали ли са? Има ли износени, разхлабени, корозирали или повредени напречници или стъпала на стълбата? Платформата (ако е налична) или нейни части/закрепвания повредени или корозирали ли са или липсват ли?	<input type="checkbox"/>	<input type="checkbox"/>
3. Свързващи елементи, водач на стълбата, обков	Водачите на стълбата, фиксаторите и предпазните устройства да се проверят за функциониране и здравина, както и за повреди и корозия. Фиксаторите или предпазните устройства или укрепванията в ъглите евентуално повредени, разхлабени или корозирали ли са или липсват ли изцяло?	<input type="checkbox"/>	<input type="checkbox"/>
4. Крака, напречна траверса	Краката, напречната траверса да се проверят за функциониране и здравина, както и за повреди и корозия. Трябва да са налични всички крака на стълбата/крайни капачки. Краката на стълбата разхлабени, износени или корозирали ли са?	<input type="checkbox"/>	<input type="checkbox"/>
5. Фиксатор в отворено положение	Да се провери техническото състояние на коланите, веригите, шарнирите или разпънките. Всички крепежни точки в добро състояние ли са? Има ли повреди, пукнатини, корозия?	<input type="checkbox"/>	<input type="checkbox"/>
6. Маркировки на стълбата/упътване за употреба и обслужване	Налични и добре четливи ли са всички маркировки на стълбата и упътването за употреба и обслужване?	<input type="checkbox"/>	<input type="checkbox"/>
РЕЗУЛТАТ	Стълбата е изправна и може да продължи да се използва.	<input type="checkbox"/>	<input type="checkbox"/>
	Стълбата може да продължи да се използва едва след ремонт.	<input type="checkbox"/>	<input type="checkbox"/>
	Стълбата е дефектна и може да се изхвърли.	<input type="checkbox"/>	<input type="checkbox"/>

8. Depotitare: За да се избегнат всякакви повреди при транспортиране (например на таванен багажник или в автомобил), стълбата трябва да се закрепва стабилно. Стълбата трябва да се съхранява на сухо място

стояща вертикално, лежаща хоризонтално или висяща на стената на подходящ стenen държач. Всякакви повреди трябва да се изключат и всички части трябва да са защитени от климатичните условия. Стълбата трябва да се съхранява така, че да е защитена от играещи деца и да не пречи на хора (евентуално опасност от спъване). Освен това тя трябва да се съхранява така, че да не може лесно да бъде открадната/използвана за криминални цели.

9. Ambalaj/eliminare ca deșeu: Опаковката трябва да се изхвърли съгласно действащите разпоредби и закони. След края на годността за употреба стълбата трябва да се изхвърли според действащите разпоредби. Алюминият е висококачествен материал и трябва да се рециклира. Подробна информация по въпроса ще Ви даде компетентната община.

10. Durata de utilizare: При правилна употреба и редовна поддръжка стълбата е средство за работа, което може да се използва продължително време.

11. Данни на производителя: KRAUSE-Werk GmbH & Co. KG • Am Kreuzweg 3 • D-36304 Alsfeld
Tel.: +49 (0) 66 31 / 7 95-0 • E-Mail: info@krause-systems.de
www.krause-systems.com. • Дата на издаване: 01.08.2024

CS Úvod: Tento Návod na použití a obsluhu popisuje bezpečné používání stojacího žebříku. Před použitím si prosím dobře přečtete tento Návod na použití a obsluhu z důvodů bezpečnosti a uschovejte ho pro budoucí použití. Při předávání žebříku je třeba předat i Návod na použití a obsluhu.

1. Použití dle určení: Tento žebřík je mobilní pracovní prostředek, který může být použit na různých místech. S tímto žebříkem mohou být prováděny práce malého rozsahu ve výškách, při kterých není použití jiných pracovních prostředků poměrné (viz Nařízení o bezpečnosti provozních prostředků). Tento žebřík smí být používán pouze tak, jak je popsáno v tomto Návodu na použití a obsluhu. Jakékoliv jiné použití se nepovažuje za použití dle určení. Za škody, které tímto použitím v rozporu s určením vzniknou, nepřebíráme záruku. Tento druh žebříků by měl být používán především v interiéru. Změny na žebříku, které nejsou výrobcem autorizovány, vedou k zániku záruky a jejího plnění.

2. Technické informace: Zobrazení příložného žebříku a seznam součástí žebříku. Technické informace rozhodující pro příslušný typ žebříku jsou umístěny na výrobku. Další informace najdete v tabulce.

3. Rozsah dodávky: Seznam všech zároven dodávaných jednotlivých dílů (příklad): Příložený žebřík (kompletní) + Návod na použití a obsluhu + traverza – volitelně + zábradelní madlo – volitelně (bez obr. – respektovat oddělený návod na sestavení)

4. Návod na sestavení: Podle typu žebříku a stavu dodávky musí být žebřík před použitím případně ještě úplně smontován. Příložené žebříky jsou vybaveny traverzou, která musí být před použitím (jak je zobrazeno níže) namontována. Některé příložené žebříky jsou vybaveny zábradelními madly, která musí být před použitím namontována. K tomu prosím respektujte oddělený návod na sestavení.

5. Všeobecné bezpečnostní pokyny: Nebezpečí udušení obalem. Při používání tohoto žebříku existuje zásadně nebezpečí spadnutí, resp. převrácení. Tím mohou být osoby zraněny a předměty poškozeny. Žebříky a obalový materiál nejsou hračkami pro děti. Všechny práce s žebříkem a na něm je třeba provádět tak, aby tato nebezpečí byla co možná minimální. Žebřík lze používat pouze pro lehké práce po kratší dobu. Na žebříku nepracovat příliš dlouho bez pravidelného přerušování. Únava ohrožuje bezpečné použití. Žebřík musí být vhodný pro příslušné použití a smí být používán pouze v předepsané pozici postavení. Používat pouze plochy určené pro stoupnutí. Žebřík, resp. části žebříku, nesmějí být měněny. Je třeba dbát na bezpečné držení při práci, jakož i při stoupání po žebříku a sestupování. Je třeba bezpodmínečně respektovat národní platná ustanovení a předpisy, zejména při profesionálním použití. Používat pouze příslušenství schválené výrobcem.

6. Sestavení/Obsluha: Při sestavování a obsluze žebříku je třeba nutně respektovat pokyny uvedené na výrobku a v Návodu na použití a obsluhu.

Pokyny k manipulaci se příložným žebříku: Tento příložený žebřík musí být v případě použití přikládán na pevnou plochu.

Pokyny k manipulaci s příložným žebříkem: Bezpečné postavení a polohování příložného žebříku. Namontovat traverzu (je-li k dispozici).

6.1 Všeobecné bezpečnostní předpisy | 6.2. Použití jako příložený žebřík



7. Údržba/Servis: Péče o žebřík a údržba má zajistit jeho funkčnost. Žebřík musí být pravidelně kontrolován z hlediska poškození. Funkce pohyblivých částí musí být zaručena. Pohyblivé části musí být pravidelně olejovány. Opravy na žebříku musí být prováděny odbornou osobou a v souladu s pokyny výrobce. Čištění žebříku, zejména všech pohyblivých částí, by mělo být provedeno při viditelném znečištění okamžitě po použití. Používat pouze běžné, vodou ředitelné čisticí prostředky. Nepoužívat agresivní, drsné prostředky. Při průmyslovém použití žebříku je nutná pravidelná, opakující se kontrola z hlediska řádného stavu, prováděná způsobilou osobou (vizuální kontrola a kontrola funkčnosti). K tomu je třeba stanovit druh, rozsah a lhůty potřebných kontrol. Časové intervaly pro kontrolu se řídí podle provozních poměrů, zejména podle četnosti užívání, náročnosti při použití, jakož i četnosti a obtížnosti zjištěných závad při předchozích zkuškách. Podnikatel se musí též postarat o to, aby vadné žebříky byly staženy z používání a uloženy tak, aby další použití až do odborné opravy, resp. likvidace nebylo možné.

Prvek/prvky žebříku:	kontrolní body:	ano/ne	
1. Všeobecné kontrolní body	Všechna upevnění (nůty, šrouby, čepy atd.) musí být plně k dispozici. Jsou upevnění, příp. uvolněná nebo zkorodovaná? Jsou znečištěná (např. špina, bahno, lak, olej nebo mazadlo) na žebříku?	<input type="checkbox"/>	<input type="checkbox"/>
2. Traverza/příčky žebříku, resp. stupně/ bezpečnostní držadla žebříku	Všechny příčky (stupně) žebříku musí být v plném počtu. Je traverza žebříku, stupně, resp. bezpečnostní držadla případně zohýbané, prasklé či zkorodované? Jsou příčky žebříku, resp. stupně příp. opotřebované, uvolněné, zkorodované či poškozené? Je plošina (pokud je k dispozici) nebo jsou její části/upevnění poškozeny, zkorodovány či chybí?	<input type="checkbox"/>	<input type="checkbox"/>
3. Spojovací prvky, vedení vodičů, kování	vedení vodičů, aretace a bezpečnostní zařízení zkontrolovat z hlediska funkčnosti a pevnosti, jakož i poškození a koroze. Jsou aretace či bezpečnostní zařízení nebo vyztužení rohů, příp. poškozeny, uvolněny či zkorodované, nebo tyto zcela chybí?	<input type="checkbox"/>	<input type="checkbox"/>
4. Nohy, příčné traverzy	nohy, příčné traverzy zkontrolovat z hlediska funkčnosti a pevnosti, jakož i poškození a koroze. Všechny nohy žebříku/koncové uzávěry musí být k dispozici. Jsou nohy žebříku uvolněné, opotřebované či zkorodované?	<input type="checkbox"/>	<input type="checkbox"/>
5. Zabezpečení vzpěrou	Zkontrolovat technický stav pásů, řetězů, kloubů či výztuží. Jsou všechny body upevnění v dobrém stavu? Existují poškození, praskliny, koroze?	<input type="checkbox"/>	<input type="checkbox"/>
6. Označení žebříku/ Návod na použití a obsluhu	jsou všechna označení žebříku, jakož i Návod na použití a obsluhu k dispozici a dobře čitelné?	<input type="checkbox"/>	<input type="checkbox"/>
VÝSLEDEK	Žebřík je v pořádku, může být dále používán.	<input type="checkbox"/>	<input type="checkbox"/>
	Žebřík smí být dále používán až po opravě.	<input type="checkbox"/>	<input type="checkbox"/>
	Žebřík je vadný a musí být zlikvidován.	<input type="checkbox"/>	<input type="checkbox"/>

8. Skladování: Aby se zabránilo jakýmkoliv poškozením, je třeba žebřík při transportu (např. na střešních nosičích nebo v autě) bezpečně upevnit. Skladování žebříku by mělo být v suchém prostředí, svisle stojící, naplocho ležící nebo pomocí vhodného držáku visící na stěně. Jakákoliv poškození musí být vyloučena a všechny části chráněny před povětrnostními vlivy. Žebřík je třeba skladovat tak, aby byl chráněn před hrajícími si dětmi a neohrožoval žádné osoby (příp. nebezpečí klopýtnutí). Dále je třeba ho skladovat tak, aby nemohl být jen tak odcizen /použit pro kriminální účely.

9. Balení/Likvidace: Balení je třeba likvidovat podle platných ustanovení a zákonů. Na konci použitelnosti musí být žebřík podle platných předpisů zlikvidován. Hliník je cenný materiál a měl by být odvezen k recyklaci. Podrobné informace k tomu dost nete od své příslušné obce.

10. Doba použití: Při použití dle určení a pravidelné údržbě je žebřík dlouhodobě použitelným pracovním prostředkem.

11. Údaje výrobce: KRAUSE-Werk GmbH & Co. KG • Am Kreuzweg 3 • D-36304 Alsfeld
 Tel.: +49(0) 66 31 / 7 95-0 • E-Mail: info@krause-systems.de
 www.krause-systems.com • Datum vydání: 2024-08-01

da Indledning: Denne brugsanvisning beskriver den sikre brug af enkeltstigen. Læs denne brugsanvisning omhyggeligt igennem inden brugen og opbevar den til evt. senere brug. Når enkeltstigen gives videre, skal brugsanvisningen følge med.

1. Formålsbestemt brug: Denne stige er et mobilt arbejdsmiddel, som kan anvendes på forskellige steder. Ved hjælp af denne stige kan der gennemføres små arbejdsopgaver i højden, hvor det ikke er hensigtsmæssigt at anvende andre arbejdsmidler (se sikkerhedsforordningen). Denne stige må kun anvendes som beskrevet i brugsanvisningen. Enhver anden anvendelse må betragtes som ikke værende i overensstemmelse med formålsbestemt brug. Vi påtager os intet ansvar for skader, som opstår som følge af ikke formålsbestemt brug. Denne type stiger skal først og fremmest anvendes indendørs. Ændringer på stigen som ikke er autoriseret af producenten, medfører, at garantien og mangelsansvaret bortfalder.

2. Tekniske informationer: Grafisk fremstilling af enkeltstigen og liste over stigens dele. De for den pågældende stigetype relevante tekniske data er anbragt på produktet. I tabellen finder du yderligere oplysninger.

3. Leveringsomfang: Liste over alle medfølgende enkeltdele (eksempel): Enkeltstige (komplet) + brugsanvisning + travers som ekstraudstyr + håndløb som ekstraudstyr (uden fig. – se separat opstillingsvejledning)

4. Sammenbygningsvejledning: Iht. stigetype og leveringstilstand skal stigen evt. endnu monteret komplet inden brugen. Nogle enkeltstiger er udstyret med en travers, som skal monteres inden brugen. Nogle enkeltstiger er udstyret med håndløb, som skal monteres inden brugen. Se hertil den separate opstillingsvejledning.

5. Generelle sikkerhedsoplysninger: Risiko kvælning på grund af emballagen. Ved brug af denne stige er der generelt risiko for at falde ned og vælte. Herved er der risiko for at personer kommer til skade eller der opstår materielle skader. Stiger og emballeringsmateriale er ikke noget legetøj til børn. Alle arbejdsopgaver med og på stigen skal gennemføres således, at disse risici er så lave som muligt. Stigen er kun bestemt til lette arbejdsopgaver med kort varighed. Der må ikke arbejdes i for lang tid uden regelmæssige pauser på stigen. Træthed udgør en fare for sikker brug. Stigen skal være egnet til den pågældende arbejdsopgave og må kun anvendes i den foreskrevne opstillingsposition. Anvend kun de dertil bestemte trinflader. Stigen eller dele af stigen må ikke forandres. Vær opmærksom på at stå stabilt under arbejdet samt ved op- og nedstigning. De gældende nationale bestemmelser og regler skal især følges ved professionelt brug. Anvend kun tilbehør, der er godkendt af producenten.

6. Opstilling/betjening: Ved opstilling og betjening af stigen skal de på produktet og i brugsanvisningen opførte oplysninger altid lagttages:

Oplysninger om enkeltstigens udformning: Denne enkeltstige skal lægges mod en fast overflade, inden den anvendes.

Oplysninger om håndtering af enkeltstigen: Sikker opstilling og placering af enkeltstigen. Monter traversen (hvis den forefindes).

6.1 Generelle sikkerhedsoplysninger



6.2 Brug som enkeltstige



7. Service/vedligeholdelse: Ved hjælp af pleje og service skal stigens funktionsdygtighed bevares. Stigen skal regelmæssigt kontrolleres for beskadigelser. De bevægelige dele skal fungere upåklageligt. Alle bevægelige dele skal smøres regelmæssigt. Reparationer på stigen må kun udføres af en fagkyndig person og i overensstemmelse med producentens instruktioner. Stigen, især de bevægelige dele, skal ved synlig snavs omgående rengøres efter brugen. Anvend kun gængse, vandopløselige rengøringsmidler. Anvend ingen aggressive, skurrende midler. Ved erhvervs-mæssig brug af stigen skal det regelmæssigt kontrolleres ved en autoriseret person, om den er i fejlfri tilstand (visuel og funktionskontrol). Hertil fastlægges type, omfang og intervaller af de nødvendige kontroller. Kontrolintervallerne afhænger af driftsforholdene, især hvor ofte stigen anvendes, belastningen under brugen samt hvor hyppigt der blev

konstateret alvorlig mangler ved forudgående kontroller. Ejeren skal ligeledes sørge for, at beskadigede stiger ikke længere anvendes og opbevares således, at det ikke er muligt at anvende dem indtil de er blevet repareret faglig korrekt eller bortskaffes.

Stigens elementer:	Kontrolpunkter:	ja/nej	
1. Generelle kontrolpunkter:	Alle fastgørelser (nitter, skruer, bolte osv.) skal være fuldstændige. Er fastgørelser evt. løsnet eller korroderet? Er der forureninger (f.eks. snavs, mudder, lak, olie eller fedt) på stigen?	<input type="checkbox"/>	<input type="checkbox"/>
2. Stigens vanger/sprosser eller stigens trin/sikkerhedsbøjle	Alle stigesprosser (trin) skal forefindes. Er stigens vanger, trin eller sikkerhedsbøjle evt. bøjet, fordrejet, deformeret, har de revner eller er korroderet? Er stigens sprosser eller trin evt. slidte, løse, korroderet eller beskadigede? beskadigede? Er platformen (hvis den forefindes) eller dele/fastgørelser på den beskadiget eller korroderet, eller mangler de?	<input type="checkbox"/>	<input type="checkbox"/>
3. Forbindelselementer, stigestyring, beslag	Stigestyringer, låseanordninger og sikkerhedsanordninger fungerer og sidder faste samt om de er beskadigede og korroderet. Er låseanordninger eller sikkerhedsanordninger eller hjørneafstivninger evt. beskadiget, løsnet eller korroderet, eller mangler de helt?	<input type="checkbox"/>	<input type="checkbox"/>
4. Fødder, tværgående travers	Kontroller, om fødder, tværgående travers fungerer og sidder faste samt om de er beskadigede og korroderet. Alle stigens fødder/slutkapper skal forefindes. Er stigens fødder løsnet, slidt eller korroderet?	<input type="checkbox"/>	<input type="checkbox"/>
5. Stigens mærkater/brugsanvisning	Forefindes alle stigens mærkater samt brugsanvisningen og er de læselige?	<input type="checkbox"/>	<input type="checkbox"/>
6. Stigens mærkater/brugsanvisning	Forefindes alle stigens mærkater samt brugsanvisningen og er de læselige?	<input type="checkbox"/>	<input type="checkbox"/>
RESULTAT	Stigen er i orden og kan fortsat anvendes.	<input type="checkbox"/>	<input type="checkbox"/>
	Stigen må først anvendes igen efter en reparation.	<input type="checkbox"/>	<input type="checkbox"/>
	Stigen er defekt og skal bortskaffes.	<input type="checkbox"/>	<input type="checkbox"/>

8. Opbevaring: For at undgå enhver form for beskadigelse, skal stigen fastgøres sikkert (f. eks. på tagbagagebærere eller i bilen) under transporten. Stigen skal opbevares stående i tørre omgivelser, flad liggende eller hængt op på væggen med en egnet vægholder. Enhver beskadigelse skal udelukkes, og alle dele skal være beskyttet mod vejrliget. Stigen ska opbevares således, at den er beskyttet mod legende børn og at den ikke er i vejen for personer (evt. snub-lefare). Desuden skal den opbevares således, at den ikke uden videre kan anvendes/udnyttes til kriminelle formål.

9. Emballage/bortskaffelse: Emballagen skal bortskaffes iht. de gældende bestemmelser og love. Efter at stigen ikke længere kan bruges, skal den bortskaffes iht. de gældende regler. Aluminium er i værdifuldt materiale og skal afleveres til genbrug. Detaljerede oplysninger herom fås hos den relevante kommune.

10. Brugstid Ved formålsbestemt brug og regelmæssig service kan stigen anvendes i lang tid.

11. Producentens oplysninger: **KRAUSE-Werk GmbH & Co. KG** • Am Kreuzweg 3 • D-36304 Alsfeld

Tel.: +49 (0) 66 31 / 7 95-0 • E-Mail: info@krause-systems.de

www.krause-systems.com • Udgivelsesdato: 01-08-2024

ει **Εισαγωγή:** Οι παρούσες οδηγίες χρήσης και χειρισμού περιγράφουν την ασφαλή χρήση της σκάλας απόθεσης. Πριν τη χρήση διαβάστε καλά τις παρούσες οδηγίες χρήσης και χειρισμού για λόγους ασφάλειας και φυλάξτε τις για μελλοντική αναφορά. Σε περίπτωση παράδοσης της σκάλας πρέπει να δώσετε μαζί και τις οδηγίες χρήσης και χειρισμού.

1. Χρήση σύμφωνα με τους κανονισμούς: Η παρούσα σκάλα είναι ένα κινητό μέσο εργασίας, το οποίο χρησιμοποιείται σε διαφορετικές τοποθεσίες. Με αυτή τη σκάλα διεξάγονται εργασίες μικρής έκτασης σε ύψος, κατά τις οποίες δεν σχετίζεται η χρήση άλλων μέσων εργασίας (δείτε τη διάταξη σχετικά με την ασφάλεια των εξοπλισμών). Αυτή η σκάλα επιτρέπεται να χρησιμοποιείται μόνο σύμφωνα με τα περιγραφόμενα στις παρούσες οδηγίες χρήσης και χειρι-

σμού. Κάθε άλλη χρήση ισχύει ως μη σύμφωνη με τους κανονισμούς. Δεν αναλαμβάνουμε ευθύνη για ζημιές που προκύπτουν από χρήση μη σύμφωνη με τους κανονισμούς. Αυτό το είδος σκάλων πρέπει να χρησιμοποιείται κατά προτίμηση σε εσωτερικούς χώρους. Τροποποιήσεις στη σκάλα που δεν έχουν εξουσιοδοτηθεί από τον κατασκευαστή οδηγούν σε ακύρωση της εγγύησης.

2. Τεχνικές πληροφορίες: Απεικόνιση της σκάλας απόθεσης και παράθεση των τμημάτων σκάλας. Οι σχετικές για τον εκάστοτε τύπο σκάλας Τεχνικές πληροφορίες αναφέρονται επάνω στο προϊόν. Στον πίνακα θα βρείτε περαιτέρω πληροφορίες.

3. Σύνολο αποστολής: Λίστα των απεσταλμένων μεμονωμένων εξαρτημάτων (Παράδειγμα): Σκάλα απόθεσης (πλήρης) + Οδηγίες χρήσης και χειρισμού + Προαιρετική τραβέρσα + Προαιρετικός χειρολισθήρας (χωρίς Απεικ. – λάβετε υπόψη τις ξεχωριστές οδηγίες τοποθέτησης)

4. Οδηγίες για τη συναρμολόγηση: Σύμφωνα με τον τύπο σκάλας και την κατάσταση αποστολής πρέπει η σκάλα να συναρμολογηθεί ενδεχομένως εξ ολοκλήρου πριν τη χρήση. Ορισμένες σκάλες απόθεσης είναι εξοπλισμένες με μια τραβέρσα, η οποία πρέπει να συναρμολογηθεί πριν τη χρήση. Ορισμένες σκάλες απόθεσης είναι εξοπλισμένες με χειρολισθήρες, οι οποίοι πρέπει να συναρμολογηθούν πριν τη χρήση. Λάβετε υπόψη σχετικά τις ξεχωριστές οδηγίες τοποθέτησης.

5. Γενικές υποδείξεις ασφάλειας: Κίνδυνος στραγγαλισμού από τη συσκευασία. Κατά τη χρήση αυτής της σκάλας υπάρχει κυρίως κίνδυνος πτώσης ή/και ανατροπής. Με τον τρόπο αυτό μπορεί να προκληθεί τραυματισμός σε άτομα ή ζημιά σε αντικείμενα. Οι σκάλες και τα υλικά συσκευασίας δεν είναι παιχνίδια για παιδιά. Όλες οι εργασίες με και επάνω στη σκάλα πρέπει να εκτελούνται κατά τέτοιο τρόπο ώστε αυτοί οι κίνδυνοι να παραμείνουν όσο μικρότεροι γίνεται. Η σκάλα πρέπει να χρησιμοποιείται μόνο για ελαφρές εργασίες που διαρκούν σύντομη χρονική περίοδο. Μην εργάζεστε για μεγάλο χρονικό διάστημα επάνω στη σκάλα χωρίς τακτικές διακοπές. Η κούραση θέτει σε κίνδυνο την ασφαλή χρήση. Η σκάλα πρέπει να ενδείκνυται για την εκάστοτε χρήση και επιτρέπεται να χρησιμοποιείται μόνο στην προδιαγεγραμμένη θέση τοποθέτησης. Χρησιμοποιείτε μόνο τα προβλεπόμενα σκαλοπάτια. Η σκάλα ή εξαρτήματα αυτής δεν επιτρέπεται να τροποποιούνται. Πρέπει να προσέχετε για σταθερότητα κατά τις εργασίες καθώς και κατά την άνοδο και κάθοδο. Οι εθνικές ισχύουσες διατάξεις και προδιαγραφές πρέπει να λαμβάνονται οπωσδήποτε υπόψη κυρίως κατά την επαγγελματική χρήση. Χρησιμοποιείτε μόνο τα εγκεκριμένα αξεσουάρ από τον κατασκευαστή.

6. Τοποθέτηση/Χειρισμός: Κατά την τοποθέτηση και το χειρισμό της σκάλας πρέπει οπωσδήποτε να λαμβάνονται υπόψη οι αναφερόμενες υποδείξεις στο προϊόν και στις οδηγίες χρήσης και χειρισμού.

Υποδείξεις για την έκδοση της σκάλας απόθεσης: Αυτή η σκάλα απόθεσης πρέπει να τοποθετείται σε μια στερεή επιφάνεια για τη χρήση.

Υποδείξεις για το χειρισμό της σκάλας απόθεσης: Ασφαλής εγκατάσταση και τοποθέτηση της σκάλας απόθεσης. Συναρμολογήστε την τραβέρσα (εφόσον υπάρχει).

6.1 Γενική υπόδειξη ασφαλείας | 6.2. Χρήση ως σκάλα απόθεσης



7. Συντήρηση/Σέρβις: Η φροντίδα και συντήρηση της σκάλας πρέπει να εξασφαλίζει την ικανότητα λειτουργίας της. Η σκάλα πρέπει να ελέγχεται τακτικά για ζημιές. Η λειτουργία των κινούμενων τμημάτων πρέπει να εξασφαλίζεται. Τα κινούμενα τμήματα πρέπει να λαδώνονται τακτικά. Οι επισκευές στη σκάλα πρέπει να διεξάγονται από εξειδικευμένο άτομο και σε συμφωνία με τις οδηγίες του κατασκευαστή. Ο καθαρισμός της σκάλας, ιδιαίτερα όλων των κινούμενων τμημάτων, πρέπει να διεξάγεται αμέσως μετά τη χρήση όταν υπάρχουν ορατοί ρύποι. Χρησιμοποιείτε μόνο υδατοδιαλυτά απορρυπαντικά του εμπορίου. Μην χρησιμοποιείτε επιθετικά, τριβικά μέσα. Σε επαγγελματική χρήση της σκάλας απαιτείται ένας τακτικός, επαναλαμβανόμενος έλεγχος για τη σωστή κατάσταση της από εξουσιοδοτημένο άτομο (οπτικός έλεγχος και έλεγχος λειτουργίας). Για το σκοπό αυτό πρέπει να καθορίζονται το είδος, η έκταση και οι χρονικοί περίοδοι των απαιτούμενων ελέγχων. Τα χρονικά διαστήματα για τον έλεγχο εξαρτώνται από τις συνθήκες λειτουργίας, ιδιαίτερα από τη συχνότητα χρήσης, την καταπόνηση κατά τη χρήση καθώς και τη συχνότητα και τη σοβαρότητα των ελλείψεων που διαπιστώθηκαν στους προηγούμενους ελέγχους. Ο διαχειριστής πρέπει επίσης να φροντίζει ώστε να αποσύρονται ελαττωματικές σκάλες από τη χρήση και να φυλάσσονται κατά τέτοιο τρόπο ώστε να μην είναι δυνατή συνέχιση της χρήσης μέχρι να επισκευαστούν ή απορριφθούν με σωστό τρόπο.

Στοιχείο(α) σκάλας:	Σημεία ελέγχου:	ναι/όχι
1. Γενικά σημεία ελέγχου	Πρέπει να υπάρχουν όλες οι στερεώσεις (περτσίνα, βίδες, μπουλόνια κ.λπ.). Οι στερεώσεις είναι ενδεχ. χαλαρές ή διαβρωμένες; Υπάρχουν ρύποι (π.χ. βρομιές, λάσπες, βερνίκι, λάδια ή γράσα) στη σκάλα;	<input type="checkbox"/>
2. Ορθοστάτες/ Σκαλοπάτια ή σκαλιά/ κουπαστές	Όλα τα σκαλοπάτια (σκαλιά) πρέπει να υπάρχουν. Οι ορθοστάτες, τα σκαλιά ή/και οι κουπαστές έχουν ενδεχ. στραβώσει, συστραφεί, τσακιστεί, παρουσιάζουν ρωγμές ή διάβρωση; Τα σκαλοπάτια ή τα σκαλιά έχουν ενδεχ. φθαρεί, λασκάρει, διαβρωθεί ή παρουσιάζουν ζημιές; Η πλατφόρμα (εφόσον υπάρχει) ή εξαρτήματα/στερεώσεις αυτής έχουν ζημιές ή σημεία διάβρωσης ή λείπουν;	<input type="checkbox"/>
3. Στοιχεία σύνδεσης, οδηγός σκάλας, βραχίονες	Ελέγχετε τους οδηγούς σκάλας, τις ασφαλίσεις και τις διατάξεις ασφάλειας για τη λειτουργία και αντοχή καθώς και για ζημιές και διάβρωση. Οι ασφαλίσεις ή οι διατάξεις ασφάλειας ή οι λοξές ενισχύσεις έχουν ενδεχ. ζημιές, έχουν λασκάρει ή διαβρωθεί ή λείπουν εντελώς;	<input type="checkbox"/>
4. Πόδια, εγκάρσια τραβέρσα	Ελέγξτε τα πόδια, την εγκάρσια τραβέρσα για την ικανότητα λειτουργίας και την αντοχή καθώς και για ζημιές και διάβρωση. Πρέπει να υπάρχουν όλα τα πόδια/τερματικά πώματα. Τα πόδια σκάλας έχουν λασκάρει, φθαρεί ή διαβρωθεί;	<input type="checkbox"/>
5. Αντηρίδα ασφάλισης	Ελέγχετε την τεχνική κατάσταση των ζωνών, αλυσίδων, αρθρώσεων ή των αντιστηρίξεων. Είναι όλα τα σημεία στερέωσης σε καλή κατάσταση; Υπάρχουν ζημιές, ρωγμές, διάβρωση;	<input type="checkbox"/>
6. Σημάνσεις στη σκάλα/ Οδηγίες χρήσης και χειρισμού	Υπάρχουν όλες οι σημάνσεις καθώς και οι οδηγίες χρήσης και χειρισμού και είναι αναγνώσιμες;	<input type="checkbox"/>
ΑΠΟΤΕΛΕΣΜΑ:	H σκάλα είναι εντάξει και η χρήση της μπορεί να συνεχιστεί.	<input type="checkbox"/>
	H σκάλα μπορεί να επαναχρησιμοποιηθεί μόνο μετά από επίσκεψή της.	<input type="checkbox"/>
	H σκάλα είναι ελαττωματική και πρέπει να απορριφθεί.	<input type="checkbox"/>

8. Αποθήκευση: Προς αποφυγή οιονδήποτε ζημιών πρέπει η σκάλα να στερεώνεται με ασφάλεια κατά τη μεταφορά (π.χ. επάνω σε σκάρα ή στο αυτοκίνητο). Η σκάλα πρέπει να αποθηκεύεται σε στεγνό περιβάλλον σε κάθετη θέση, σε οριζόντια θέση ή να αναρτάται με τη βοήθεια μιας κατάλληλης στήριξης τοίχου. Οιοσδήποτε ζημιές πρέπει να αποκλείονται και να προστατεύονται όλα τα εξαρτήματα από τις καιρικές συνθήκες. Η σκάλα πρέπει να αποθηκεύεται κατά τέτοιο τρόπο ώστε να προστατεύεται από παιδιά που παίζουν και να μην εμποδίζονται άτομα (ενδεχ. κίνδυνος να σκοντάψουν). Επίσης πρέπει να αποθηκεύεται έτσι ώστε να μην μπορεί να κλαπεί/χρησιμοποιηθεί εύκολα για εγκληματικές ενέργειες.

9. Συσκευασία/Απόρριψη: Η συσκευασία πρέπει να απορρίπτεται σύμφωνα με τις ισχύουσες διατάξεις και τη νομοθεσία. Μετά το πέρας του χρόνου δυνατότητας χρήσης πρέπει η σκάλα να απορριφθεί σύμφωνα με τις ισχύουσες προδιαγραφές. Το αλουμίνιο είναι ένα υλικό υψηλής ποιότητας και πρέπει να οδηγείται στη διεργασία ανακύκλωσης. Θα βρείτε σχετικές λεπτομερείς πληροφορίες στο υπεύθυνο τμήμα της κοινότητάς σας.

10. Διάρκεια χρήσης: Σε χρήση σύμφωνα με τους κανονισμούς και τακτική συντήρηση η σκάλα αποτελεί εξοπλισμό που χρησιμοποιείται για μεγάλο χρονικό διάστημα.

11. Στοιχεία κατασκευαστή: **KRAUSE-Werk GmbH & Co. KG** • Am Kreuzweg 3 • D-36304 Aisfeld

Tel.: +49 (0) 66 31 / 7 95-0 • E-Mail: info@krause-systems.de

www.krause-systems.com • Ημερομηνία έκδοσης: 01/08/2024

es **Introducción:** Estas instrucciones de uso y manejo describen el empleo seguro de la Escalera de pared. Por favor antes de utilizarla lea bien estas instrucciones de uso y manejo por razones de seguridad y consérvelas para consultas futuras. Al entregar la escalera a terceros se deben adjuntar estas instrucciones de uso y manejo.

1. Uso conforme al empleo previsto: Esta escalera es un medio de trabajo móvil que puede ser empleado en diferentes localizaciones. Con esta escalera se pueden ejecutar en altura trabajos de alcance reducido en los cuales el empleo de

otros medios de trabajo no es proporcional (véase disposición de seguridad de medios de servicio). Esta escalera solo puede ser empleada como se describe en estas instrucciones de uso y manejo. Cualquier otro empleo vale como no conforme al empleo previsto. No se asume ninguna responsabilidad por daños generados por uso no conforme al empleo previsto. Este tipo de escaleras debe ser utilizada preferentemente en áreas interiores. Modificaciones en la escalera que no hayan sido autorizadas por el fabricante conduce a la rescisión de la garantía y sus prestaciones.

2. Información técnica: Representación de la escalera de pared y listado de los componentes de la misma. La información técnica determinante para el tipo de escalera correspondiente está colocada sobre el producto. En el Tabla encontrará más información.

3. Volumen de suministro: Lista de los repuestos suministrados adjuntos (ejemplo): Escalera de pared (completa) + instrucciones de uso y manejo + travesaño opcional + pasamanos opcional (sin ilustración, observar instrucciones de montaje separadas)

4. Instrucciones para el ensamble: De acuerdo al tipo y el estado de la escalera esta en caso necesario aún debe ser completamente montada antes de su empleo. Algunas escaleras de pared están equipadas con pasamanos que tienen que ser montados antes del uso.. Algunas escaleras de pared están equipadas con pasamanos que tienen que ser montados antes del uso.. Para ello observar las instrucciones de montaje separadas.

5. Indicaciones generales de seguridad: Peligro de asfixia por embalaje. Con el uso de esta escalera existe fundamentalmente el peligro de caídas o de vuelcos. De este modo las personas pueden ser lesionadas y los objetos ser dañados. Las escaleras y el material de embalaje no son juguetes para niños. Todos los trabajos con y sobre la escalera tienen que ser ejecutados de tal manera que estos peligros se mantengan lo más reducidos posibles. Las escaleras sólo se deben utilizar para trabajos ligeros de corta duración; No trabajar sobre la escalera demasiado tiempo sin interrupciones regulares . El cansancio pone en peligro una utilización segura. La escalera debe ser adecuada al empleo correspondiente y solo puede ser empleada en la posición de instalación prescrita. Utilizar solo las superficies de peldaños previstas. La escalera o bien las piezas de la misma no pueden ser modificadas. Se debe observar una estabilidad segura durante el trabajo así como para el ascenso y el descenso. Se deben observar imprescindiblemente las normas y disposiciones nacionales vigentes especialmente ante el empleo profesional. Emplear solamente accesorios homologados por el fabricante.

6. Instalación/Manejo: Para la instalación y el manejo de la escalera se deben observar obligatoriamente las indicaciones mencionadas en las instrucciones de uso y manejo y las colocadas sobre el producto.

Indicaciones sobre la ejecución de la escalera de pared: Esta escalera de pared tiene que ser apoyada para su uso contra una superficie firme.

Indicaciones sobre la manipulación de la escalera de pared: Instalación y posicionamiento seguros de la escalera de pared. Montar el travesaño (cuando disponible).

6.1 Indicaciones generales de seguridad | 6.2. Empleo como escalera de pared



7. Mantenimiento/Conservación: La conservación y el mantenimiento de la escalera debe asegurar su capacidad funcional. La escalera debe ser comprobada regularmente a la presencia de daños. La función de las piezas móviles tiene que estar garantizada. Las piezas móviles tienen que ser aceitadas con regularidad. Las reparaciones en las escaleras deben ser ejecutadas por personas especializadas y en coincidencia con las instrucciones del fabricante. La limpieza de la escalera, especialmente todas las piezas móviles, debe ser realizada inmediatamente tras el uso ante suciedad visible. Utilizar solamente agentes limpiadores comerciales habituales solubles en agua. No utilizar medios abrasivos o corrosivos. Ante un empleo profesional es necesario una verificación recurrente sobre su estado reglamentario por parte de una persona capacitada (verificación visual y funcional). Aquí se debe determinar el tipo, alcance y plazos de las verificaciones requeridas. Los intervalos para la verificación se orientan de acuerdo a las condiciones de servicio especialmente la frecuencia de uso, las solicitudes durante el empleo así como la frecuencia – y gravedad de deficiencias detectadas en verificaciones anteriores. El empresario debe cuidar de que escaleras dañadas sean retiradas del uso y se guarden de tal manera que no sea posible continuar utilizándolas hasta una reparación profesional o su eliminación.

Elemento(s) de la escalera:	Puntos de comprobación:	sí/no
1. Puntos generales de comprobación	Todas las fijaciones (remaches, tornillos, pernos etc.) deben estar completos. ¿Hay fijaciones eventualmente flojas o corroídas? ¿Existen en la escalera suciedades (p.ej. polvo, lodo, pintura, aceite o grasa)?	<input type="checkbox"/>
2. Larguero de la escalera/peldaños o bien escalones de seguridad	Todos los peldaños de la escalera (escalones) deben estar presentes en su totalidad. Si hay largueros de escalera, peldaños o bien estribos de seguridad eventualmente doblados, torsionados, abollados, fisurados o corroídos? ¿Están los peldaños o bien escalones de la escalera eventualmente desgastados, corroídos o dañados? Está la plataforma (si se dispone) o partes de ella/fijaciones dañadas, corroídas o faltan?	<input type="checkbox"/>
3. Elementos de unión, guía de la escalera, herrajes	Comprobar las guías de la escalera, inmobilizaciones e instalaciones de seguridad a su funcionalidad y resistencia, así como daños y corrosión. ¿Están las inmobilizaciones, dispositivos de seguridad o refuerzos de esquinas eventualmente dañados, flojos o corroídos o faltan completamente?	<input type="checkbox"/>
4. Patas, travesaño	Comprobar las patas, travesaño a su funcionalidad y resistencia así como daños y corrosión. Todas las patas de la escalera/capuchones terminales tienen que estar presentes. ¿Están las patas de la escalera flojas, dañadas.	<input type="checkbox"/>
5. Seguro de extensión	Comprobar el estado técnico de correas, cadenas, articulaciones o refuerzos. ¿Están todos los puntos de fijación en buen estado? ¿Están presentes daños, fisuras, corrosión?	<input type="checkbox"/>
6. Identificación de la escalera/Instrucciones de uso y manejo	¿Están presentes todas las identificaciones de la escalera, así como las instrucciones de uso y manejo y son bien legibles?	<input type="checkbox"/>
RESULTADO	La escalera está en orden y puede continuar siendo utilizada.	<input type="checkbox"/>
	La escalera solo puede continuar siendo utilizada tras una reparación.	<input type="checkbox"/>
	La escalera está defectuosa y debe ser eliminada.	<input type="checkbox"/>

8. Almacenaje: Para evitar cualquier daño la escalera debe ser fijada con seguridad durante el transporte (p. ej. sobre portaequipajes o en el coche). El almacenaje de la escalera debe ser en un entorno seco, vertical en pie, apoyada plana o suspendida de la pared mediante un soporte mural adecuado. Se tiene que descartar cualquier daño y todas las piezas estar protegidas contra las condiciones del tiempo. La escalera debe ser almacenada de tal manera que esté protegida del juego de niños y no se interfiera con las personas (eventual peligro de tropiezos). Además se debe almacenar de tal manera que no pueda ser hurtada/utilizada sin más para fines criminales.

9. Embalaje/Eliminación: El embalaje debe ser eliminado de acuerdo a las leyes y disposiciones vigentes. Tras la finalización de la capacidad de uso la escalera tiene que ser eliminada de acuerdo a las normas vigentes. Aluminio es un material de alto valor y debe ser encaminado para el proceso de reciclado. Información detallada sobre ello se la brinda su municipio responsable.

10. Duración de uso: Con un uso conforme al empleo previsto y un mantenimiento regular la escalera es un medio de trabajo de empleo a largo plazo.

11. Indicaciones del fabricante: KRAUSE-Werk GmbH & Co. KG • Am Kreuzweg 3 • D-36304 Alsfeld

Tel.: +49 (0) 66 31 / 7 95-0 • E-Mail: info@krause-systems.de

www.krause-systems.com • Fecha de edición: 01/08/2024

et Sissejuhatus: Käesolev kasutusjuhend kirjeldab treppredelite ohutut kasutust. Palun lugege käesolev kasutusjuhend ohutuspõhjustel põhjalikult läbi ja säilitage hilisemaks konsultatsiooniks. Redeli edasi andmisele tuleb kasutusjuhend kaasa anda.

1. Otstarbekohane kasutamine: Käesoleva redeli näol on tegemist mobiilse töövahendiga, mida on võimalik raken-dada erinevates kohtades. Käesoleva redeliga on võimalik teostada maast kõrgemal väikest arvu töid, mille puhul muid töövahendeid kasutatakse suhteliselt vähe (vaadake saksa töövahendite ohutuse määrus). Käesolevat redelit on lubatud kasutada ainult nii, nagu käesolevas kasutusjuhendis kirjeldatud. Iga muu kasutusviis on mittesihipärane.

Redeli tootja ei vastuta mittesihhipärasest kasutusest põhjustatud kahjude eest. Käesolev redelitüüp on mõeldud eelistatavalt kasutamiseks siseruumides. Redeli juures ilma tootja loata tehtavad muudatused põhjustavad garantii ja tootjapoolse vastutuskohustuse kaotust.

2. Tehniline informatsioon: Püstredeli kujutis ja redeli osade nimekiri. Iga redelitüübi puhul on peamine tehniline informatsioon märgitud toote peale. Lisainformatsiooni leiate tabelist.

3. Tarnekomplekt: Kõigi tarnitavate osade nimekiri (näide): püstredel (tervikliik) + kasutusjuhend + traavers suvandina + käsipuu suvandina (puudub jooniselt – pöörake tähelepanu eraldi paigaldusjuhendile)

4. Kokkupanemisjuhend: Sõltuvalt redelitüübist ja tarnimisseisundist võib olla vajalik redel enne kasutamist lõplikult kokku monteerida. Mõningad püstredelid on varustatud traaversiga, mis tuleb enne kasutamist monteerida. Mõningad püstredelid on varustatud käsipuuga, mis tuleb enne kasutamist monteerida. Selleks vaadake eraldi kasutusjuhendit.

5. Üldised ohutusjuhised: Pakendist põhjustatud lämbumisoht. Käesoleva redeli kasutamisega kaasneb peamiselt alla- või ümberkukkumise oht. Seeläbi võivad inimesed või esemed viga saada. Redelid ja pakkematerjal ei ole laste mänguasjad. Kõik redeli abil ja peal teostatavad tööd tuleb teostada nii, et nimetatud ohtude risk oleks võimalikult väike. Kasutage redelit ainult lihtsateks, lühikest aega kestvateks töödeks. Ärge töötage redeli peal liiga pikka aega järjest ilma regulaarsete pausideta. Väsimus ohustab turvalist kasutust. Iga redel peab olema vastava rakendusala jaoks sobiv ning seda tohib kasutada ainult ettenähtud püstituskohtades. Kasutage ainult selleks ettenähtud astmelaudu. Redeli või selle osade juures muudatuste tegemine on keelatud. Pöörake tähelepanu kindlale kinnihoidmisele nii töötamisel kui ka üles- ja alla ronimisel. Kehtivatest riiklikest nõuetest ja eeskirjadest tuleb kinni pidada eelkõige professionaalse kasutuse puhul. Kasutage ainult tootja poolt lubatud tarvikuid.

6. Ülesehitus/kasutamine: Redeli ülesehitusel ja kasutamisel tuleb tingimata kinni pidada toote peal ja kasutusjuhendis kirjeldatud juhistest

Märkused püstredeli mudeli kohta: Käesolevat püstredelit tuleb kasutada kõval aluspinnal.

Märkused püstredeli käsitsemise kohta: Püstredeli turvaline püstitamine ja positsioneerimine. Traaversi monteerimine (kui olemas).

6.1 Üldised ohutusjuhised | 6.2. Kasutamine toendredelina



7. Hooldamine: Redelit hooldatakse selle töökorras hoidmiseks. Redelit tuleb regulaarselt vigastuste suhtes kontrollida. Tagada tuleb liikuvate osade toimimine. Liikuvaid osasid tuleb regulaarselt õlitada. Redeli juures teostatavaid remonditöösid on lubatud viia läbi ainult väljaõppinud spetsialisti poolt vastavalt tootja juhistele. Redeli puhastamine, eriti liikuvate osade puhul, tuleb silmnähtava määrumise korral kohe peale kasutust ette võtta. Kasutage ainult harilikke vees lahustuvaid puhastusvahendeid. Ärge kasutage agressiivseid abrasiivseid puhastusvahendeid. Redeli tööstusliku kasutamise korral on nõutav selle seisundi nõuetele vastavuse regulaarne korduv kontrollimine volitatud isiku poolt (vaatlus- ja töökorra kontroll). Selleks tuleb määrata kindlaks vajalike kontrollitoimingute liik, ulatus ja tähtsused. Kontrollimise tähtsused sõltuvad kasutustingimustest, eriti kasutusagedusest, kasutuse käigus mõjuvatest koormustest ning eelnevate kontrollimiste käigus esinenud puuduste sagedusest ja raskusastest. Ettevõtja on kohustatud hoolitsema ka selle eest, et kahjustatud redelid kasutusest kõrvaldataks ning selliselt ladustataks, et nende edasine kasutamine ilma asjatundliku remondita või käitlemiseta oleks välistatud.

Redeli element (elemendid):	Kontrollitavad punktid	jah/ei
1. Üldised kontrollitavad punktid	Kõik kinnituskohad (needid, kruvid, poldid jne) peavad täies ulatuses olema olemas. Kas mõni kinnituskohad on lõtvunud või roostes? Kas redelil on märgata määrumist (nt mustuse, pori-, laki-, õli- või rasvaplekid)?	<input type="checkbox"/>
2. Redelipulgad/püstpuud või redeliastmed/kaitsepiirded	Kõik redelipulgad (-astmed) peavad olema olemas. Kas mõni redelipulk, redeliaste või kaitsepiire on paindunud, keerdus, mõlkin, möranenud või roostes? Kas redelipulgad või -astmed on kulunud, lõtvunud kinnitusega, roostes või vigastatud? Kas platvorm (kui olemas) või selle osad/kinnitused kahjustatud või roostes või puuduvad?	<input type="checkbox"/>

3. Ühenduselemendid, redeli fiksaatorid, furnituur	Kontrollige redeli fiksaatorite, kinnituselementide ja ohutusseadmete töökindlust ja tugevust ning vigastusi ja roostetamist. Kas kinnituselemendid või ohutusseadmed või nurgatugevdused on vigastatud, lõdvad või roostes või puuduvad need üldse?	<input type="checkbox"/>	<input type="checkbox"/>
4. Jalad, risttraavers	Kontrollige jalgade ja risttraaversi töökindlust ja tugevust ning vigastusi ja roostetamist. Kõik redeli jalad/otsakatted peavad olema olema. Kas redeli jalad on lõtvunud, kulunud või roostes?	<input type="checkbox"/>	<input type="checkbox"/>
5. Redeli tähised/kasutusjuhend	Kas kõik redeli tähised ning kasutusjuhend on olemas ja hästi loetavad?	<input type="checkbox"/>	<input type="checkbox"/>
6. Redeli tähised/kasutusjuhend	Kas kõik redeli tähised ning kasutusjuhend on olemas ja hästi loetavad?	<input type="checkbox"/>	<input type="checkbox"/>
TULEMUS	Redel on korras ja seda võib edasi kasutada.	<input type="checkbox"/>	<input type="checkbox"/>
	Redelit tohib alles peale remonti edasi kasutada.	<input type="checkbox"/>	<input type="checkbox"/>
	Redel on katki ja tuleb utiliseerida.	<input type="checkbox"/>	<input type="checkbox"/>

8. Ladustamine: Igasuguste vigastuste vältimiseks tuleb redel transpordi käigus (nt katuseraami külge või autosse) korralikult kinnitada. Ladustamine peaks toimuma kuivas kohas püstises, pikali lamavas või sobiva seinakinnituse abil seinale riputatud asendis. Redeli vigastamine tuleb välistada ning kõik osad peavad olema kaitstud ilmastikumuuduste eest. Redelit tuleb ladustada selliselt, et see oleks kaitstud mängivate laste eest ning see ei takistaks inimesi (võimalik komistamisohu). Samuti tuleb ladustamisel hoolitseda selle eest, et redelit ei oleks lihtne kriminaalsel otstarbel varastada/kasutada.

9. Pakendamine/utiliseerimine: Pakkematerjal tuleneb käideldava vastavalt kehtivatele määrustele ja seadustele. Kasutatavuse lõppedes tuleb redel käideldava vastavalt kehtivatele eeskirjadele. Alumiinium on kõrgekvaliteetne materjal ja tuleks suunata ümbertöötlemisele. Täpsemat info selle kohta leiate vastutavast omavalitsusest.

10. Kasutusaeg: Otstarbekohasel kasutamisel ja regulaarse hooldamise korral on redel pikaajaliselt kasutatav töövahend.

11. Tootja andmed: KRAUSE-Werk GmbH & Co. KG • Am Kreuzweg 3 • D-36304 Alsfeld
Tel.: +49 (0) 66 31 / 7 95-0 • E-Mail: info@krause-systems.de

www.krause-systems.com • Väljaandmise kuupäev: 01-08-2024

Johdanto: Nämä käyttöohjeet kuvaavat pukkitikkaiden turvallisen käytön. Lue nämä ohjeet huolellisesti ennen käyttöä turvallisuutesi takia, ja säilytä ne tulevaa käyttöä varten. Jos pukkitikkaat luovutetaan uudelle omistajalle, tulee käyttöohjeet luovuttaa niiden mukana.

1. Käyttötarkoituksen mukainen käyttö: Nämä tikkaat ovat liikkuva työkalu, jota voidaan käyttää eri käyttöpaikoilla. Näillä tikkailla voidaan suorittaa pienen mittakaavan töitä korkeudella, jossa muiden työvälineiden käyttö ei ole määräysten mukaista (katso käyttöturvallisuismääräykset). Näitä tikkaita saa käyttää ainoastaan näissä käyttöohjeissa kuvatuilla tavoilla. Kaikki muut käyttötavat katsotaan käyttötarkoituksen vastaisiksi. Käyttötarkoituksen vastaisen käytön aiheuttamista vahingoista ei anneta mitään takuita. Tämän tyyppisiä tikkaita tulisi käyttää pääasiassa sisätiloissa. Sellaisten muutosten tekeminen tikkaisiin, jotka eivät ole valmistajan hyväksymiä johtavat takuun raukeamiseen.

2. Tekniset tiedot: Kuvaus yleistikkaista eri asennoissa ja osaluettel. Jokaisen tikastyyppiin soveltuvat tekniset tiedot toimitetaan tuotteen mukana. Lisätietoja saat taulukosta.

3. Toimituksen sisältö: Lista kaikista toimitetuista osista (esimerkki): Nojatikkaat (täydellinen) + käyttöohjeet + lisävarusteinen traverssi + lisävarusteinen kaide (ilman kuvaa – katso erilliset asennusohjeet)

4. Kokoamisohjeet: Tikkaat on koottava täydellisesti ennen käyttöä tikkaiden tyyppiä ja toimituksen tilan mukaisesti. Jotkin nojatikkaat on varustettu traverssilla, joka tulee asentaa ennen käyttöä (kuten alla kuvattu). Useissa nojatikkaissa on varustettu kaitteilla, jotka on asennettava ennen käyttöä. Noudata tässä erillistä asennusohjetta.

5. Yleiset turvaohjeet: Pakkauksen aiheuttama tukehtumisvaara. Tikkaita käytettäessä on lähtökohtaisesti aina olemassa putoamis- tai kaatumisvaara. Tämä voi aiheuttaa henkilö- tai omaisuusvahinkoja. Tikkaat ja pakkausmateriaali eivät ole lasten leikkikaluja. Kaikki tikkailla suoritettavat työt on tehtävä siten, että nämä vaarat pysyvät

mahdollisimman pieninä. Tikkaita tulee käyttää ainoastaan keveisiin ja lyhytaikaisiin töihin. Älä työskentele tikkailla liian pitkään ilman taukoa. Väsymys vaarantaa turvallisen käytön. Tikkaiden tulee soveltua kulloiseenkin käyttötarkoitukseen, ja niitä saa käyttää vain määrättyissä asetuksissa. Käytä vain toimitettuja askelmia. Tikkaita tai sen osia ei saa muuttaa. Huomioi turvallinen pito työskentelyn aikana sekä tikkailla noustaessa että niiltä laskeuduttaessa. Kansallisesti päteviä määräyksiä ja ohjeita on noudatettava ehdottomasti ammattikäytössä. Käytä vain valmistajan hyväksymiä tarvikkeita.

6. Asennus ja käyttö: Tikkaita koottaessa sekä käytettäessä on aina noudatettava tuotteen ja sen käyttöohjeen ohjeita. Tikkaiden mallia koskevat ohjeet: Nämä nojatikkaat on asetettava kiinteää alustaa vasten niitä käytettäessä.

Nojatikkaiden käyttöä koskevia huomautuksia: Nojatikkaiden turvallinen käyttö ja asettaminen. Asenna (mahdollinen) palkki.

6.1 Yleiset turvaohjeet | 6.2. Käyttö nojatikkaina



7. Huolto/kunnossapito: Tikkaiden hoidon ja huollon tarkoitus on varmistaa niiden toimivuus. Tikkaat tulee tarkastaa säännöllisesti vaurioiden varalta. Liikkuvien osien toimivuus tulee varmistaa. Liikkuvat osat tulee öljytä säännöllisesti. Tikkaiden korjaukset suorittaa ammattihenkilö valmistajan ohjeiden mukaan. Tikkaiden ja varsinkin kaikkien liikkuvien osien puhdistus tulee suorittaa näkyvän likaantumisen tapauksessa heti käytön jälkeen. Käytä vain kaupallisia vesiliukoisia puhdistusaineita. Älä käytä aggressiivisia tai kuluttavia aineita. Tikkaiden ammattimaisessa käytössä on pätevän henkilöstön suoritettava oikeellisen kunnon säännöllisiä ja toistuvia tarkastuksia (silmämääräinen ja toiminnallinen tarkastus). Tarpeellisten tarkastusten tapa, laajuus ja tärkeys tulee määrittellä. Tarkastusten aikavälit riippuvat käyttöolosuhteista, erityisesti käytön yleisyydestä, kuormituksesta sekä aiemmissa tarkastuksissa havaittujen puutteiden määrästä ja vakavuudesta. Käyttäjän on huolehdittava että viallisia tikkaita ei käytetä, ja että niitä säilytetään siten, että niiden käyttö on mahdotonta ennen kuin vialti on poistettu tai tikkaat hävitetty.

Tikkaan osa(t):	tarkastuskohdat:	kyllä/ei
1. Yleiset tarkastuskohdat	Kaikkien kiinnikkeiden (niitten, ruuvien, pulttien ym.) on oltava täydellisiä. Ovatko kiinnikkeet löysällä tai ruosteessa? Onko tikkailla epäpuhtauksia (esim. maa-ainesta, mutaa, lakkaa, öljyä tai rasvaa)?	<input type="checkbox"/>
2. Portaat/tikkaan poikkipuut tai tikasaskelmat/ turvakannattimet	Kaikkien poikkipuiden (askelmien) on oltava täydellisiä. Ovatko portaat, poikkipuut tai turvakannattimet vääntyneet, taipuneet, lommoilla, halkeilleet tai ruosteessa? Ovatko poikkipuut tai askelmat kuluneet, löysällä, ruostuneet tai vaurioituneet? Onko alusta (jos käytössä) tai sen osat/varusteet vaurioituneet tai puuttuvat?	<input type="checkbox"/>
3. Kiinnitysosat, tikaskisko, kiinnikkeet	Tarkasta tikaskiskojen, kiinnikkeiden ja turvalaitteiden toiminta, kiinnitys, vauriot ja ruostuminen. Ovatko kiinnikkeet ja turvalaitteet tai nurkkakiinnikkeet vaurioituneet, löysällä tai ruostuneet, tai puuttuvatko ne kokonaan?	<input type="checkbox"/>
4. Jalat, poikkitraverssi	Tarkasta jalkojen ja poikkitraverssin toiminta, kiinnitys, vauriot ja ruostuminen. Kaikkien jalkojen/tuppien on oltava täydelliset. Ovatko jalat löysällä, kuluneet tai ruostuneet?	<input type="checkbox"/>
5. Aukeamisen esto	Tarkasta vöiden, ketjujen, nivelten tai vahvikkeiden tekninen kunto. Ovatko kaikki kiinnityskohdat hyvässä kunnossa? Näkyykö vaurioita, halkeamia, ruostetta?	<input type="checkbox"/>
6. Tikkaiden tunnistheet/ käyttöohjeet	Ovatko kaikki tunnistheet sekä käyttöohjeet saatavilla ja luettavissa?	<input type="checkbox"/>
TULOS	Tikkaat ovat kunnossa, ja niitä voidaan käyttää.	<input type="checkbox"/>
	Tikkaita voidaan käyttää vasta korjausten jälkeen.	<input type="checkbox"/>
	Tikkaat ovat vialliset, ja ne tulee hävittää.	<input type="checkbox"/>

8. Varastointi: Vaurioiden välttämiseksi tikkaat tulee kiinnittää kunnolla kuljetuksen (esim. kattotelineessä tai autossa) ajaksi. Tikkaat tulisi varastoida ainoastaan kuivassa paikassa pystysuorassa, makuuasennossa tai sopivan pidikkeen avulla seinällä riippuen. Kaikki vaurioitumismahdollisuudet tulee sulkea pois, ja kaikki osat suojata sään vaikutuksilta.

tuksilta. Tikkaat on varastoitava lasten ulottumattomissa ja siten, että ne eivät muodosta estettä (mahdollinen kompastumisvaara). Lisäksi on huolehdittava siitä, että tikkaita ei voida käyttää rikollisiin tarkoituksiin.

9. Pakkaus/hävittäminen: Pakkaus on hävitettävä soveltuvien määräysten ja lakien mukaisesti. Käyttöään kuluttua myös tikkaat tulee hävittää soveltuvien säännösten mukaisesti. Alumiini on arvokas materiaali, ja se tulisi kierrättää. Tarkempia tietoja saat paikallisilta viranomaisilta.

10. Käyttöikä: Tarkoituksenmukaisessa käytössä ja säännöllisesti huollettuna tikkaat ovat pitkäkestoinen työväline.

11. Valmistajan tiedot: KRAUSE-Werk GmbH & Co. KG • Am Kreuzweg 3 • D-36304 Alsfeld
Tel.: +49 (0) 66 31 / 7 95-0 • E-Mail: info@krause-systems.de

www.krause-systems.com • Käyttöohjeiden julkaisupäivämäärä: 01/08/2024

fr Introduction: Cette notice d'utilisation décrit la façon d'utiliser l'escabeau en toute sécurité. Avant toute utilisation, veuillez lire cette notice d'utilisation attentivement, pour des raisons de sécurité, et la conserver pour pouvoir vous y reporter ultérieurement. Si vous cédez l'échelle, vous devez également remettre cette notice d'utilisation.

1. Utilisation conforme aux fins pour lesquelles l'escabeau a été prévu: Cette échelle est un moyen de travail mobile pouvant être utilisé en différents endroits. Cette échelle permet de réaliser des travaux d'envergure réduite, à des hauteurs auxquelles l'utilisation d'autres moyens de travail est disproportionnée (voir Ordonnance sur les matériels d'exploitation). Cette échelle ne doit être utilisée que de la façon décrite dans la présente notice d'utilisation. Tout autre utilisation est considérée comme n'étant pas conforme aux fins pour lesquelles l'échelle a été prévue. Nous n'assumons aucune responsabilité pour les dommages résultant d'une utilisation non-conforme. Ce type d'échelles doit de préférence être utilisé à l'intérieur. Les modifications apportées à l'échelle, sans l'autorisation du fabricant, conduisent à l'annulation de la garantie commerciale et de la garantie légale.

2. Informations techniques: Présentation de l'échelle simple et liste des composants de l'échelle. Présentation de l'escabeau et liste de ses composants. Les informations techniques faisant foi pour le type d'escabeau concerné figurent sur le produit. Vous trouverez des informations complémentaires sur le tableau.

3. Étendue de la fourniture: Liste de tous les éléments fournis (exemple): Échelle simple (complet) + notice d'utilisation + traverse en option + main courante en option (non illustrée – Se reporter à la notice de montage séparée)

4. Instruction de montage: En fonction du type d'échelle et de la façon dont celle-ci est livrée, l'échelle doit le cas échéant être entièrement montée avant de pouvoir être utilisée. Certains échelles simples sont équipés d'une traverse qui doit être montée avant que les escabeaux ne soient utilisés (de la façon illustrée ci-dessous). Certaines échelles simples sont équipés de mains courantes qui doivent être montées avant que les escabeaux ne soient utilisés. À ces fins, veuillez vous reporter à la notice de montage séparée.

5. Consignes générales de sécurité: L'emballage constitue un risque de suffocation. L'utilisation de cette échelle s'accompagne de principe d'un risque d'écrasement ou de renversement. Il peut en résulter des blessures de personnes et des endommagements d'objets. Les échelles et le matériau d'emballage ne sont pas des jouets. Tous les travaux avec et sur l'échelle doivent être réalisés de façon à réduire le plus possible ces dangers. L'échelle ne doit être utilisée que pour des travaux légers de courte durée. Ne pas travailler trop longtemps sur l'échelle sans observer des pauses régulières. La fatigue remet en cause la sécurité d'utilisation. L'échelle doit être adaptée à l'utilisation envisagée et elle ne doit être utilisée que dans la position d'installation prescrite. N'utiliser que les surfaces d'appui du pied (girons) qui ont été prévues. Des modifications ne doivent pas être apportées à l'échelle et aux éléments de l'échelle. Veiller à avoir un parfait appui en travaillant, de même qu'en montant sur l'échelle et en descendant de celle-ci. Les dispositions et prescriptions nationales en vigueur doivent impérativement être respectées, en particulier dans le cas d'une utilisation professionnelle. N'utiliser que les accessoires homologués par le fabricant.

6. Montage/utilisation: Lors du montage et de l'utilisation de l'échelle, les consignes figurant sur le produit et dans sa notice d'utilisation doivent être impérativement respectées.

Indications concernant l'exécution de l'escabeau: Pour être utilisée, cette échelle simple doit être placée sur une surface résistante.

Indications concernant la manipulation de l'échelle simple: Mise en place et positionnement de l'échelle simple en toute sécurité. Monter la traverse (si présente).

6.1 Consignes générales de sécurité



6.2. Utilisation en tant qu'échelle simple



7. Maintenance/Service: L'entretien et la maintenance de l'échelle sont destinés à assurer son aptitude au fonctionnement. L'échelle doit être régulièrement vérifiée, pour voir si elle présente des endommagements. Le fonctionnement des éléments mobiles doit être garanti. Les éléments mobiles doivent être régulièrement huilés. Les réparations de l'échelle doivent être effectuées par une personne compétente, en conformité avec les instructions du fabricant. Le nettoyage de l'échelle et, en particulier, de tous ses éléments mobiles, doit être effectué immédiatement après utilisation, en cas d'encrassement visible. N'utiliser que des produits de nettoyage du commerce, solubles dans l'eau. Ne pas utiliser de produits agressifs et abrasifs. Dans le cas d'une utilisation professionnelle de l'échelle, un contrôle récurrent et régulier, destiné à s'assurer du bon état de l'échelle, doit être impérativement effectué par une personne habilitée (contrôle visuel et contrôle fonctionnel). À ces fins, le type, l'étendue et les délais d'exécution des contrôles nécessaires doivent être définis. Les fréquences de contrôle sont fonction des conditions d'utilisation et, en particulier, de la fréquence d'utilisation, de la sollicitation de l'échelle lors de son utilisation, de la fréquence et de la gravité des défauts constatés lors de précédents contrôles. L'entrepreneur doit également veiller à ce que les échelles endommagées soient retirées de l'utilisation et qu'elles soient rangées de sorte qu'il ne soit pas possible de les réutiliser avant qu'elles n'aient été correctement remises en état ou avant qu'elles n'aient pu être éliminées/détruites.

Élément(s) de l'échelle:	Points de contrôle:	oui/no	
1. Points de contrôle généraux	Toutes les fixations (rivets, vis, boulons, etc.) doivent être présentes dans leur intégralité. Des fixations sont-elles desserrées ou corrodées ? Des soudures (p. ex. encrassement, boue, peinture, huile ou graisse) sont-elles présentes sur l'échelle?	<input type="checkbox"/>	<input type="checkbox"/>
2. Montant/barreaux de l'échelle et marches de l'échelle/étrier de sécurité	Tous les barreaux (marches) de l'échelle doivent être présents dans leur intégralité. Les montants de l'échelle, les marches de l'échelle et l'étrier de sécurité sont-ils déformés, tordus, cabossés, fissurés ou corrodés ? Les barreaux de l'échelle ou les marches de l'échelle sont-ils usés, desserrés, corrodés ou endommagés ? La plateforme (si présente) ou des éléments/fixations de celle-ci sont-ils endommagés ou corrodés ou encore manquants?	<input type="checkbox"/>	<input type="checkbox"/>
3. Éléments de raccordement, guide-câble, ferrures	Vérifier la fonctionnalité et la résistance des guide-câbles, des blocages et des dispositifs de sécurité, et vérifier s'ils présentent des endommagements et s'ils sont corrodés. Les blocages ou dispositifs de sécurité ou encore renforts d'angles sont-ils endommagés, desserrés ou corrodés, ou sont-ils totalement manquants?	<input type="checkbox"/>	<input type="checkbox"/>
4. Pieds, traverse	Vérifier la fonctionnalité et la résistance des pieds et de la traverse, et vérifier s'ils présentent des endommagements et s'ils sont corrodés. Tous les pieds de l'échelle/les capuchons d'extrémité doivent être présents. Les pieds de l'échelle sont-ils desserrés, usés ou corrodés ?	<input type="checkbox"/>	<input type="checkbox"/>
5. Sécurité anti-écartement	vérifier l'état technique des sangles, chaînes, articulations ou renforcements. Tous les points de fixation sont-ils en bon état? Existe-t-il des endommagements, fissures, corrosion?	<input type="checkbox"/>	<input type="checkbox"/>
6. Marquages des échelles/notice d'utilisation	tous les marquages des échelles, de même que la notice d'utilisation, sont-ils présents et bien lisibles ?	<input type="checkbox"/>	<input type="checkbox"/>
RÉSULTAT	L'échelle est correcte et peut continuer à être utilisée.	<input type="checkbox"/>	<input type="checkbox"/>
	L'échelle ne doit être réutilisée qu'après une réparation.	<input type="checkbox"/>	<input type="checkbox"/>
	L'échelle est défectueuse et doit être éliminée/détruite.	<input type="checkbox"/>	<input type="checkbox"/>

8. Stockage: Pour éviter tout endommagement, l'échelle doit être fixée de façon sûre pour son transport (p. ex. sur des galeries de toits ou dans la voiture). L'échelle doit être entreposée dans un environnement sec, en position de-

bout, à plat ou accrochée au mur à l'aide d'un support mural approprié. Toutes les précautions doivent être prises pour empêcher qu'elle ne s'endommage et tous ses éléments doivent être protégés contre les intempéries. L'échelle doit être entreposée de sorte qu'elle ne soit pas accessible aux enfants qui jouent et qu'elle ne constitue pas un obstacle pour les personnes (risque éventuel de trébuchement). Elle doit par ailleurs être entreposée de sorte qu'elle ne puisse pas être facilement dérobée/utilisée dans de mauvaises intentions.

9. Emballage/élimination: L'emballage doit être éliminé conformément aux dispositions et lois en vigueur. Une fois que l'échelle n'est plus apte à l'utilisation, elle doit être éliminée/détruite conformément aux prescriptions en vigueur. L'aluminium est un matériau de grande qualité qui doit être recyclé. La commune à laquelle vous appartenez vous donnera des informations détaillées à cet égard.

10. Durée d'utilisation: Si elle est utilisée conformément aux fins pour lesquelles elle a été prévue et si elle fait l'objet d'une maintenance régulière, l'échelle est un outil de travail utilisable pendant longtemps.

11. Indications du fabricant: KRAUSE-Werk GmbH & Co. KG • Am Kreuzweg 3 • D-36304 Alsfeld
Tel.: +49 (0) 66 31 / 7 95-0 • E-Mail: info@krause-systems.de

www.krause-systems.com • Date d'édition: 01/08/2024

 **Uvod:** U ovim uputama za uporabu opisano je sigurno korištenje dvokrakih ljestava. Molimo dobro pročitajte ove upute prije korištenja iz sigurnosnih razloga te ih sačuvajte. Ako ljestve ustupate drugima, ustupite im i upute za uporabu.

1. Uobičajeni uvjeti uporabe: Ove su ljestve prenosivo radno sredstvo koje se može postaviti na različitim mjestima. Pomoću ovih ljestava mogu se izvoditi radovi užeg opsega na visinama na kojima uporaba drugih radnih sredstava nije primjerena (vidi sigurnosne propise o radnoj opremi). Ove se ljestve smiju upotrijebiti samo onako kako je opisano u uputama za uporabu. Svaka druga uporaba nije ispravna. Ne preuzimamo odgovornost za oštećenja nastala uporabom koja nije predviđena. Ova vrsta ljestava bi se trebala koristiti u unutarnjim prostorima ako je to moguće. Izmjene na ljestvama koje nije odobrio proizvođač uzrokuju gubitak garancije i jamstva.

2. Tehničke informacije: Predstavljanje prislonih ljestvi i popis sastavnih dijelova ljestvi. Tehničke informacije za pojedini tip ljestava montirane su na proizvodu. Daljnje informacije nalaze se u tablici.

3. Isporuka: Popis svih isporučenih dijelova (primjer): Prislone ljestve (komplet) + upute za uporabu + poprečna greda opcionalno + rukohvat opcionalno (bez prikaza – pročitati osobne upute za montažu)

4. Upute za sklapanje: Sukladno tipu ljestava i stanju isporuke, ljestve se ovisno o situaciji moraju potpuno montirati prije uporabe. Neke su prislone ljestve opremljene poprečnom gredom koja se mora montirati prije uporabe (kako je prikazano niže). Neke prislone ljestve opremljene su rukovatima koji se moraju montirati prije uporabe. Za to pogledajte posebne upute za montažu.

5. Opće sigurnosne upute: Mogućnost od gušenja pakiranjem. Postoji opasnost od pada i prevrtanja pri korištenju ovih ljestava pri čemu se osobe mogu ozlijediti, a stvari oštetiti. Ljestve i materijal pakiranja nisu dječja igračka. Svi radovi s i na ljestvama moraju se odvijati tako da je mogućnost za opasnost čim manja. Ljestve se upotrebljavaju samo za lake kratkotrajne radove. Umor ugrožava sigurnu uporabu. Ljestve moraju biti prikladne za radove koji se obavljaju i upotrebljavati samo u propisanom položaju montiranja. Koristiti samo predviđene platforme. Ljestve odnosno dijelovi ljestava ne smiju se mijenjati. Držati sigurnosni razmak tijekom rada te penjanja i spuštanja. Nužno je poštovati važeće nacionalne odredbe i propise. Koristiti samo dodatni pribor koji je odobrio proizvođač.

6. Konstrukcija/upotreba: Obavezno slijediti upozorenja u uputama za uporabu i na samom proizvodu pri montaži i uporabi ljestava.

Upozorenja o izvedbi prislonih ljestvi: Kako bi se prislone ljestve koristile, potrebno ih je nasloniti na čvrstu podlogu.

Upute za rukovanje prislonim ljestvama: Sigurno postavljanje i pozicioniranje prislonih ljestvi. Namjestiti poprečnu gredu (ako postoji).

6.1 Opće sigurnosne upute | 6.2. Uporaba kao prislonih ljestvi



7. Održavanje/servisiranje: Njega i održavanje ljestava mora jamčiti njezinu funkcionalnost. Ljestve se moraju redovito pregledavati na oštećenja. Mora se jamčiti funkcionalnost pokretnih dijelova. Pokretni se dijelovi moraju redovito podmazivati. Popravke na ljestvama obavlja stručna osoba ili u dogovoru i uz upute proizvođača. Čišćenje vidljivih onečišćenja ljestava, posebice pokretnih dijelova mora se obaviti odmah nakon uporabe. Koristiti samo standardna sredstva za čišćenje koja se tope u vodi. Ne koristiti agresivna i abrazivna sredstva. Ako se ljestve koriste profesionalno, nužno je da ovlaštena osoba redovito i periodično provjerava ispravno stanje ljestava (vizualni pregled i pregled funkcionalnosti). U tu svrhu moraju se odrediti vrsta, opseg i rokovi nužnih pregleda. Vremenski razmak između pregleda određuju se prema radnim uvjetima, posebice prema učestalosti uporabe, opterećenju i učestalosti te težini nedostataka utvrđenim na prethodnim pregledima. Vlasnik se također mora pobrinuti da se neispravne ljestve povuku iz uporabe i pohrane tako da nije moguća daljnja uporaba do stručnog popravka odnosno zbrinjavanja.

Dijelovi ljestava:	Točka ispitivanja:	da/ne
1. Opće točke ispitivanja	Sva pričvršćenja (zakovice, vijci, klinovi itd.) moraju biti na broju. Jesu li pričvršćenja opuštena ili korodirana? Postoje li onečišćenja (npr. prljavština, blato, lak, ulje ili masnoća) na ljestvama?	
2. Grede/prečke odnosno stepenice/sigurnosni stremen	Sve prečke (stepenice) moraju biti na broju. Jesu li grede, prečke odnosno sigurnosni stremen savijeni, iskrivljeni, nagnuti, napuknuti ili korodirani? Jesu li prečke odnosno stepenice izluzane, labave, korodirane ili oštećene? Jesu li platforma (ako je prisutna) ili dijelovi/pričvršćenja platforme oštećeni, korodirani ili nedostaju?	
3. Elementi za pričvršćivanje, provodnici, oprema	Provjeriti funkcionalnost i čvrstoću te pregledati oštećenja i koroziju podnožja i poprečne grede. Sva podnožja i završne kapice moraju biti na broju. Jesu li podnožja labava, istrošena ili korodirana?	
4. Podnožja, poprečna greda	Provjeriti funkcionalnost i čvrstoću te pregledati oštećenja i koroziju podnožja i poprečne grede. Sva podnožja i završne kapice moraju biti na broju. Jesu li podnožja labava, istrošena ili korodirana?	
5. Zaštita od proširenja	Pregledati tehničko stanje remenja, lanaca, zglobova i elemenata za učvršćivanje. Jesu li sve točke učvršćivanja u dobrom stanju? Postoje li oštećenja, pukotine, korozija?	
6. Oznake na ljestvama/ Upute za uporabu	Jesu li sve oznake na ljestvama i upute za uporabu dostupne i lako čitljive?	
REZULTAT	Ljestve su ispravne i mogu se dalje koristiti.	
	Ljestve se mogu dalje koristiti tek nakon popravka.	
	Ljestve su neispravne i moraju se zbrinuti.	

8. Skladištenje: Ljestve se pri prijevozu (npr. na krovnim nosačima ili u autu) moraju sigurno učvrstiti kako bi se izbjegla sva oštećenja. Ljestve se skladište u suhom okruženju tako da stoje okomito, leže vodoravno ili se objese na zid pomoću prikladnih zidnih nosača. Mora se isključiti svaka mogućnost oštećenja, a svi se dijelovi moraju zaštititi od vremenskih utjecaja. Ljestve se skladište na način da djeca ne mogu pristupiti ljestvama i da se izbjegne ozljeđivanje osoba (npr. opasnost od spoticanja). Nadalje, ljestve se skladište na način da se ne mogu upotrijebiti u kriminalne svrhe.

9. Pakiranje/zbrinjavanje: Pakiranje se zbrinjava u skladu s važećim odredbama i zakonima. Nakon isteka upotrebljivosti, ljestve se moraju zbrinuti u skladu s važećim propisima. Aluminij je visoko vrijedan materijal i trebao bi se reciklirati. Detaljnije informacije o tome može Vam pružiti Vaša lokalna zajednica.

10. Životni vijek proizvoda: Ljestve su u uobičajenim uvjetima uporabe i uz pravilno održavanje dugoročno upora-bljivi radni materijal.

11. Informacije o proizvođaču: KRAUSE-Werk GmbH & Co. KG • Am Kreuzweg 3 • D-36304 Alsfeld

Tel.: +49 (0) 66 31 / 7 95-0 • E-Mail: info@krause-systems.de

www.krause-systems.com • Datum izdavanja: 2024.08.01

is **Kynning:** Þessi notenda – og leiðbeiningavísir lýsir því hvernig nota skal tröppustigann á öruggan hátt. Vinsamlegast kynntu þér hann vel áður en þú notar stigann og geymdu bæklinginn fyrir frekari tilvísun. Ávallt skal þessi notenda – og leiðbeiningavísir fylgja með ef skipt er um eignarhald.

1. Ætluð notkun: Stigi þessi er færnanlegur og getur því verið notaður á ýmsum stöðum. Hann er hannaður til að framkvæma smávægileg verkefni í þeim hæðum sem er óviðeigandi fyrir aðrar tegundir verkfæra (sjá almennar leiðbeiningar um vinnuöryggi og heilsu). Eingöngu má nota stigann eins og því er lýst í þessum leiðbeiningavísir. Önnur notkun er túlkun sem óviðeigandi. Við ábyrgjumst ekki skaða sem kemur vegna óviðeigandi notkunar. Stiginn er einkum ætlaður til notkunar innandyra. Allar breytingar gerðar á stiganum án heimildar frá framleiðanda munu ógilda ábyrgðina.

2. Tæknilegar upplýsingar: Útlitun hallastigans og íhluta hans. Tækniiupplýsingar ná eingöngu utan um stigann sjálfan. Vinsamlegast skoðið töfluna fyrir frekari upplýsingar.

3. Við móttöku: Listi yfir alla þá hluti sem fylgja með stiganum (dæmi): Hallastigi (Heildareining) + notenda – og leiðbeiningarvísir + val jafnvægisbúnaður + val handrið (ekki sýnt – takið eftir aðskildum samsetningar leiðarvísir)

4. Leiðarvísir fyrir samsetningu: Eftir því hvaða tegund stiginn er og ástand hans eftir móttöku, gæti þurft að setja hann saman áður en hann er tekin í notkun. Sumir tröppustigar koma með jafnvægisbúnaði sem þarf að setja upp áður en hann er tekin í notkun (eins og sýnt hér að neðan). Nokkrir hallastigar koma með handrið sem þarf einnig að setja upp áður hann er tekin í notkun. Vinsamlegast skoðið aðskilin leiðarvísir fyrir jafnvægisbúnað og handrið.

5. Almennar öryggisupplýsingar: Pakkningin getur valdið köfnunarhættu. Notkun stigans innifelur ávallt þá hættu að detta af stiganum og að stiginn velti. Þetta getur valdið meiðslum á fólki og skemmdum á hlutum. Stigar og pakkningar eru ekki leikföng. Öll verkefni sem unnin eru með eða á stiganum verða að vera framkvæmd til að lágmarka þessar hættur eins og hægt er. Stiginn er hannaður fyrir létt verkefni og notkun í stuttan tíma. Ekki vinna of lengi á stiganum án þess að taka reglulega hvíld. Preyta er hætta og getur haft áhrif á óugga notkun stigans. Stiginn verður að nota við viðeigandi verkefni og má eingöngu nota í ákveðinni stöðu. Aðeins nota þær tröppur sem fylgja. Stiganum og aukahlutum stigans má ekki breyta. Gætið þess ávallt að hafa trausta undirstöðu þegar unnið er með eða á stiganum. Fylgið ávallt reglum og leiðbeiningum, einkum þegar stiginn er notaður til atvinnu. Notið aðeins aukahluti sem samþykktir eru af framleiðanda.

6. Samsetning/Notkun: Fylgið ávallt þeim leiðbeiningum sem finna má í leiðarvísinum og á stiganum sjálfum við samsetningu og notkun.

Upplýsingar um hönnun stigans: Það þarf að staðsetja þennan hallastiga að hörðum fleti þegar hann er notaður.

Athugasemdir um notkun hallastigans: Örugg notkun og staðsetning hallastigans. Setjið upp slá (ef mögulegt).

6.1 Almennar öryggisupplýsingar **6.2. Notkun hallastiga**



7. Viðhald/þjónusta: Viðhalds - og þjónustuvinnu gerð á stiganum er ætlað að gæta þess að stiginn virki almennilega. Athuga þarf stigann reglulega gagnvart skemmdum. Gætið þess að allir hreyfanlegir hlutir stigans virki almennilega. Hreyfanlega hluti þarf að smyrja reglulega. Allar viðgerðir á stiganum þurfa að vera framkvæmdar af fagaðila og í samræmi við leiðbeiningar framleiðanda. Hreinsið ávallt stigann og þá sérstaklega hreyfanlegu hluti hans eftir notkun ef óhreinindi komast á hann. Notið hefðbundin vökvaleysandi hreinsiefni. Notið ekki ágeng eða svarfefni. Ef stiginn er notaður af fagaðilum, þarf að grannskoða hann reglulega af viðurkenndum aðila til að gæta þess að hann sé í góðu ástandi (sjónrænt og með frammistöðuþrófi). Ef sú er raunin, er nauðsynlegt að búa til eftirlitsáætlun sem inniheldur tegund, umfang og millibil þess sem eftirlitið er gert. Bil eftirlits þarf að vera ákveðið í samræmi við viðeigandi vinnuskilyrði, sérstaklega ef stiginn er mikið notaður, hleðslu sem sett er á stigann og tíðni og alvarlegi þeirra galla sem fundist hafa í fyrra eftirliti. Eigandi er einnig ábyrgur gagnvart því að taka gallaða stiga úr notkun á þann hátt að ekki sé hægt að nota þá fyrr en gert hefur verið við þá eða þeir fjarlægðir varanlega.

Aukahlutir stiga:	eftirlitsstaðir:	já/nei
1. Almennir eftirlitsstaðir	Allar festingar (hnoðnaglar, skrufur, boltar o.s.frv) verða að vera á sínum stað. eru einhverjar festingar lausar eða tærðar? eru einhver óhreinindi (t.d. mold, leðja, málning, olía eða fita) á stiganum?	<input type="checkbox"/>

2. Hliðarrimar eða tröppur	Ekki má vanta rimar/tröppur. eru hliðarrimar eða handrið beygðar, skakkar, beyglaðar eða tærðar? eru tröppurnar slitnar, lausar, tærðar eða skemmdar? Er undirstöðuplata (ef til staðar) eða hlutar hennar/ festingar skemmdar, tærðar, eða þær vantar?			
3. Samsetningarhlutir, leiðarvísar, útbúnaður	Athugið hvort leiðarvísir stigans, læsibúnaður og öryggisbúnaður virki og sé ekki tærður eða skemmdur. Er læsibúnaður og öryggisbúnaður, eða hornsporar, skemmdir, lausir eða tærðir, eða ekki til staðar?			
4. Fætur, jafnvægisstoð	Athugið hvort fætur og jafnvægisstoð virki vel og séu ekki tærð eða skemmd. Allar fóthettur verða að vera á sínum stað. eru fætur stigans lausir, slitnir eða tærðir?			
5. Stuðningsbúnaður	Athugið ástand bindiborða, keðja, samskeyta og styrkinga. eru allir stuðningsstaðir í góðu ástandi? eru einhverjar skemmdir, sprungur eða tæringar?			
6. Merki á stiga/Notenda og leiðbeiningarvísir	Eru allar merkingar á stiga og leiðbeiningarvísir á sínum stað og læsileg?			
NIÐURSTÖÐUR	Stiginn er í góðu ásigkomulagi og í notkunarástandi.			
	s má eingöngu nota eftir að viðgerð.			
	Stiginn er ónýtur og honum þarf að farga.			

8. Geymsla: Festið og bindið niður stigann á öruggan hátt þegar þið flytjið hann (t.d. á pakfestingar eða í bílum) til að forðast skemmdir. Stigann á að geyma í þurru umhverfi annaðhvort uppistandandi, flatur á jörðinni eða hengdur á vegg með viðeigandi veggfestingum. Hann þarf að geyma á þann hátt svo hann skemmist ekki og alla hluta stigans þarf að verja frá veðri. Stigann þarf að geyma svo hann sé varinn gagnvart börnum og svo að hann valdi ekki hættu (t.d. fallhættu). Ennfremur þarf að geyma hann á þann hátt að ekki sé hægt að nota hann/fjarlægja við ólöglegt afhæfi.

9. Pakkning/Förgun: Farga þarf pakkningu í samræmi við viðeigandi reglugerðir og lög. Þegar líftíma stigans er náð, þarf að farga honum í samræmi við viðeigandi reglugerðir og lög. Ál er hágæða málmur og ætti að endurnýta. Vinsamlegast athugið frekari upplýsingar um endurvinnslu hjá staðbundnum yfirvöldum.

10. Líftími: Þessi stigi er hágæðavara og hannaður svo að hann eigi langan líftíma ef hann er notaður á viðeigandi hátt og er haldið vel við.

11. Framleiðandi: KRAUSE-Werk GmbH & Co. KG • Am Kreuzweg 3 • D-36304 Alsfeld
Tel.: +49 (0) 66 31 / 7 95-0 • E-Mail: info@krause-systems.de
www.krause-systems.com • Útgáfudagur: 01/08/2024

it **Premessa:** Il presente manuale d'istruzioni per l'uso descrive come utilizzare in sicurezza la scala a libro. Per ragioni di sicurezza, si prega di leggere con attenzione il presente manuale d'uso e di conservarlo per future consultazioni. In caso di vendita della scala, il manuale d'istruzioni deve essere consegnato al nuovo proprietario.

1. Utilizzo conforme: Questa scala è un attrezzo di lavoro mobile, che può essere collocata in luoghi diversi. Con questa scala è possibile eseguire lavori di piccola entità, ad altezze in cui l'impiego di altri attrezzi di lavoro non è inadeguato (si veda la Direttiva sulla sicurezza nelle aziende). Questa scala può essere utilizzata solo come indicato nel presente manuale d'istruzioni d'uso. Qualsiasi altro impegno è da considerarsi non conforme. Si declina ogni responsabilità per danni derivanti da uso improprio. Questo tipo di scale dovrebbe essere utilizzato di preferenza in ambienti interni. Modifiche apportate alla scala e non autorizzate dal fabbricante portano al decadimento della garanzia.

2. Informazioni tecniche: Illustrazione della scala da appoggio e legenda dei componenti della scala. Le informazioni tecniche pertinenti ad ogni tipo di scala sono riportate sul prodotto. Per ulteriori informazioni, vedasi la tabella.

3. Kit di fornitura: Elenco di tutti i singoli componenti della fornitura (Esempio): Scala da appoggio (completa) + manuale d'istruzioni d'uso + Traversa optional + Corrimano optional (senza figura – seguire le istruzioni di montaggio a parte)

4. Istruzioni per il montaggio: A seconda del tipo di scala e delle condizioni in cui viene consegnata, il montaggio della scala deve essere completato all'occorrenza prima del suo impiego. Alcune scale da appoggio sono dotate di

traversa, che deve essere montata prima dell'utilizzo (come sotto mostrato). Alcune scale da appoggio sono dotate di corrimani, che devono essere montati prima dell'uso. Al riguardo, si prega di seguire le istruzioni di montaggio separate.

5. Avvertenze di sicurezza generali: Pericolo di soffocamento a causa dell'imballaggio. Con l'utilizzo di questa scala sussiste il sostanziale pericolo di caduta o di ribaltamento, per cui le persone possono essere ferite e le cose danneggiate. Scale e materiale per imballaggio non sono giocattoli per bambini. Tutti lavori con o sulla scala devono essere eseguiti in modo tale che questi pericoli siano minimizzati. La scala deve essere utilizzata per lavori leggeri, di breve durata. Non lavorare sulla scala per un tempo troppo prolungato, senza regolari pause. La stanchezza ne compromette l'utilizzo sicuro. La scala deve essere adatta per il rispettivo impiego e può essere utilizzata solo nella posizione di installazione stabilita. Utilizzare solo superfici di calpestio previste. Non apportare modifiche alla scala e alle rispettive parti. Eseguendo i lavori, come pure in caso di salita o discesa, prestare attenzione ad avere una presa salda. Rispettare tassativamente le norme e le disposizioni nazionali vigenti, in particolare in caso di impiego in ambito professionale. Utilizzare solo accessori approvati dal fabbricante.

6. Montaggio/Usò: Rispettare imperativamente le avvertenze indicate sul prodotto e nel manuale di istruzioni d'uso per il montaggio e l'uso della scala.

Avvertenze per modello di scala da appoggio: Questa scala deve essere posizionata per l'utilizzo su una superficie stabile.

Avvertenze per la movimentazione della scala da appoggio: Installare e posizionare la scala da appoggio in modo sicuro. Montare le traverse (se disponibili).

6.1 Avvertenze generali di sicurezza | 6.2. Utilizzo a libro



7. Manutenzione/Conservazione: La pulizia e la manutenzione devono assicurare la funzionalità della scala. Occorre verificare la presenza di danni sulla scala con regolarità. Occorre assicurare il funzionamento delle parti mobili, che devono essere lubrificate regolarmente. Le riparazioni della scala devono essere eseguite da una persona competente e nel rispetto delle istruzioni del fabbricante. La sporcizia visibile dovrebbe essere rimossa dalla scala, in particolare dalle parti mobili, subito dopo l'uso. Utilizzare solo detergenti idrosolubili, comunemente disponibili in commercio, non aggressivi e non abrasivi. Nel caso di utilizzo della scala per uso industriale, è necessario che una persona competente ne controlli regolarmente e ripetutamente lo stato regolamentare (controllo visivo e funzionale). A questo proposito, è necessario stabilire il tipo, l'entità e i tempi dei controlli necessari. Gli intervalli dei controlli dipendono dalle condizioni di funzionamento, in particolare dalla frequenza di utilizzo, dalla sollecitazione durante l'utilizzo, nonché dalla frequenza e da seri difetti accertati in occasione di precedenti controlli. L'imprenditore deve premurarsi anche di impedire l'utilizzo di scale difettose e conservarle in modo tale che non sia possibile un loro ulteriore utilizzo fino all'adeguata riparazione o smaltimento.

Elementi della scala:	Punti di controllo:	si/no
1. Punti di controllo generali	Tutti gli elementi di fissaggio (rivetti, viti, bulloni, ecc.) devono essere presenti al completo. Gli elementi di fissaggio sono, ad esempio, allentati o corrosi? Sono presenti sulla scala impurità (ad es. sporcizia, fango, vernice, olio o grasso)?	<input type="checkbox"/>
2. Montante/ Gradini e pioli/Staffe di sicurezza	Tutti i gradini/pioli devono essere disponibili al completo. I montanti, i gradini/pioli, le staffe di sicurezza sono, ad esempio, deformati, distorti, ammaccati, incrinati o corrosi? I gradini e/o i pioli sono, ad esempio, usurati, laschi, corrosi o danneggiati? La piattaforma (se disponibile) o i componenti e i loro elementi di fissaggio sono danneggiati o corrosi o mancanti?	<input type="checkbox"/>
3. Dispositivi di fissaggio, guida scala, ferramenta	Verificare la funzionalità e il serraggio, ma anche danni e corrosione delle guide, dei bloccaggi e dei dispositivi di sicurezza. I bloccaggi o i dispositivi di sicurezza o i rinforzi angulari sono, ad esempio, danneggiati, allentanti o corrosi o del tutto mancanti?	<input type="checkbox"/>
4. Piedini e traverse	Verificare la funzionalità e il serraggio, ma anche danni e corrosione di piedini e traverse della scala. Tutti i piedini/cappucci terminali devono essere presenti. I piedini sono allentati, usurati o corrosi?	<input type="checkbox"/>

5. Sistema antidivaricamento	Verificare lo stato tecnico di cinghie, catene, giunti o rinforzi per irrigidimento. I punti di fissaggio sono tutti in buono stato? Sono presenti danni, incrinature o corrosione?		
6. Contrassegni della scala/Manuale d'istruzioni d'uso	Tutti i contrassegni nonché il manuale d'istruzioni d'uso sono presenti e chiaramente leggibili?		
RISULTATO	La scala non presenta difetti e può essere ancora utilizzata.		
	La scala può essere utilizzata ancora solo dopo la riparazione.		
	La scala è difettosa e deve essere smaltita.		

8. Immagazzinaggio: Al fine di evitare qualsiasi danno, la scala deve essere fissata in modo sicuro durante il trasporto (ad es. su portapacchi o in auto). La scala dovrebbe essere immagazzinata in un luogo asciutto, in posizione verticale, in piano o appesa alla parete tramite un supporto per parete. Qualsiasi danno deve essere escluso e tutte le parti devono essere protette da agenti atmosferici. La scala deve essere immagazzinata in modo tale che sia protetta da bambini che giocano e che non sia d'intralcio alle persone (ad es. pericolo di inciampo)

9. Imballaggio/Smaltimento: L'imballaggio deve essere smaltito in conformità con le norme e leggi in vigore. Alla decadenza dell'idoneità all'uso, la scala deve essere smaltita in conformità con le disposizioni vigenti. L'alluminio è un materiale prezioso e dovrebbe essere destinato al processo di riciclo. Il suo comune competente Le fornisce informazioni dettagliate al riguardo.

10. Durata d'uso prevista: Se utilizzata conformemente alle indicazioni e mantenuta regolarmente, la scala è un attrezzo di lavoro utilizzabile per lungo tempo.

11. Dati del fabbricante: KRAUSE-Werk GmbH & Co. KG • Am Kreuzweg 3 • D-36304 Aلسfeld

Tel.: +49 (0) 66 31 / 7 95-0 • E-Mail: info@krause-systems.de

www.krause-systems.com • Data di emissione: 01/08/2024

It

Išvedimas: Šioje naudojimo instrukcijoje aprašoma, kaip saugiai naudotis laisvai pastatomomis kopėčiomis.

Saugumo sumetimais prieš naudodami atidžiai perskaitykite naudojimo instrukciją ir išsaugokite ją ateičiai. Jei kopėčios perduodamos kitiems asmenims, turi būti perduota ir naudojimo instrukcija.

1. Naudojimas pagal numatytą paskirtį: Šios kopėčios yra perkeliama darbo priemonė, kurią galima naudoti įvairiose vietose. Su šiomis kopėčiomis galima atlikti lengvesnius darbus aukštyje, kai kitų darbo priemonių naudojimas yra neproporcingas (žr. Darbo priemonių saugos reglamentą). Šias kopėčias galima naudoti tik taip, kaip aprašyta šioje naudojimo instrukcijoje. Bet koks kitoks naudojimas yra laikomas naudojimui ne pagal paskirtį. Mes neatsakome už žalą, atsiradusią dėl netinkamo naudojimo. Tokio tipo kopėčios turėtų būti naudojamos patalpose. Gamintojo nepatvirtintas kopėčių modifikavimas reiškia, kad garantija bus nutraukta.

2. Techninė informacija: Laisvai pastatomų kopėčių iliustracija ir kopėčių sudedamųjų dalių sąrašas. Tam tikro tipo kopėčių techninė informacija pateikiama ant gaminio. Papildoma informacija pateikiama lentelėje.

3. Tiekimo sritis: Visų tiekiamų komponentų sąrašas (pavyzdys): Laisvai pastatomos kopėčios (sukomplektuotos) + naudojimo instrukcija + pasirenkamas stabilizatorius + pasirenkamas turėklas (nėra pavaizduotas - atkreipkite dėmesį į atskiras surinkimo instrukcijas)

4. Surinkimo instrukcija: Priklausomai nuo kopėčių tipo ir būklės pristatymo metu, kopėčias gali tekti surinkti prieš naudojant. Kai kuriose laisvai pastatomose kopėčiose yra įrengtas stabilizatorius, kurį reikia pritvirtinti prieš pradedant naudoti (kaip parodyta toliau). Kai kurios laisvai pastatomos kopėčios turi turėklus, kuriuos būtina sumontuoti prieš pradedant naudoti. Norėdami tai padaryti, žiūrėkite atskirą surinkimo instrukciją.

5. Bendra: saugos informacija Pavojus uždusti dėl pakuotės. Naudojantis šiomis kopėčiomis paprastai kyla pavojus nukristi arba apvirsti. Dėl to gali būti sužeisti žmonės arba sugadinti daiktai. Kopėčios ir pakuotės nėra žaidimo elementai. Visi darbai su kopėčiomis ir ant jų turi būti atliekami taip, kad rizika būtų kuo mažesnė. Kopėčios gali būti naudojamos tik lengviems darbams, kuriuos reikia atlikti per trumpą laiką. Ant kopėčių nedirbkite per ilgai be pertraukos. Nuovargis kelia grėsmę saugiam naudojimui. Kopėčios turi būti tinkamos naudoti pagal paskirtį ir gali būti naudojamos tik nustatytoje padėtyje. Naudokite tik šiam tikslui skirtus laiptelius. Kopėčių ar jų sudedamųjų dalių

negalima keisti. Atkreipkite dėmesį į saugią laikyseną dirbdami ir lipdami aukštyn bei žemyn. Naudojant kopėčias profesionaliems darbams, visų pirma reikia laikytis tam tikros šalies taisyklių ir nuostatų. Naudokite tik gamintojo patvirtintus priedus.

6. Surinkimas/naudojimas: Kopėčių surinkimo ir naudojimo metu būtina laikytis ant gaminio ir šioje naudojimo instrukcijoje pateiktos informacijos.

Informacija apie laisvai pastatomų kopėčių konstrukciją: Vienpusis arba dvipusis variantas. Su platforma arba be jos.

Informacija apie laisvai pastatomų kopėčių naudojimą: Saugus kopėčių padėties nustatymas. Naudokite kopėčių fiksavimo mechanizmą / apsaugą nuo kopėčių išsiskleidimo (jei yra). Sumontuokite stabilizatorių (jei yra). Sumontuokite turėklus (jei yra).

6.1 Bendroji sauga | 6.2. Naudojimo būdas – laisvai pastatomos kopėčios



7. Techninė priežiūra ir taisyms: Kopėčių priežiūra užtikrina jų veiksmingą darbą. Reguliariai tikrinkite, ar kopėčios nėra pažeistos. Turi būti užtikrintas judančių dalių funkcionalumas. Judančios dalys turi būti reguliariai tepamos. Kopėčių remontą gali atlikti tik atitinkamas kvalifikacijos turintis asmenys, vadovaujantis gamintojo instrukcijomis. Kopėčias, ypač judančias dalis, reikia valyti iš karto po naudojimo, jei ant jų yra matomų nešvarumų. Naudokite tik komercines, vandenyje tirpias valymo priemones. Nenaudokite agresyvių ar abrazyvinių priemonių. Jei kopėčios bus naudojamos profesionaliems darbams, būtinos reguliarios, ciklinės kopėčių būklės patikros, kurias atlieka specialistas (vizualinė ir funkcinė patikra). Šiuo tikslu turėtų būti nustatytas būtinų patikrinimų tipas, apimtis ir laikas. Patikrinimų periodiškumas priklauso nuo darbo sąlygų, visų pirma nuo naudojimo dažnumo, darbo krūvio naudojimo metu ir ankstesnių patikrinimų metu nustatytų trūkumų dažnumo bei rimtumo. Be to, verslininkas privalo užtikrinti, kad pažeistos kopėčios būtų pašalintos iš prekybos ir saugomos taip, kad jų nebūtų galima toliau naudoti, kol jos bus tinkamai suremontuotos arba pašalintos.

Kopėčių sudedamosios dalys:	Patikrinimų vietos:	taip/ne	
1. Bendros patikrinimo vietos	Visi tvirtinimo elementai (kniedės, varžtai, kaiščiai ir kt.) turi būti sukomplektuoti. Ar tvirtinimo elementai nėra atsilaisvinę, ar nėra korozijos požymių? Ar ant kopėčių yra matomų teršalų (pvz., purvo, lako, alyvos ar riebalų)?		
2. Kopėčių skersiniai/pakopos Laipteliai/apsauginis turėklas:	Visi kopėčių laipteliai (pakopos) turi būti sukomplektuoti. Ar skersiniai, kopėčių pakopos arba apsauginis turėklas nėra sulenkti, sutrūkinėję arba pažeisti korozijos? Ar kopėčių pakopos arba laipteliai nėra susidėvėję, atsilaisvinę, surūdiję arba pažeisti? Ar platforma (jei yra) arba jos dalys/elementai yra pažeisti, surūdiję arba jų trūksta?		
3. Jungiamieji elementai, kreipiančiosios, apkaustai	Patikrinkite kreipiančiųjų, apsauginių elementų ir saugos įtaisų funkcionalumą ir stabilumą, taip pat ar nėra pažeidimų ir korozijos. Ar saugos įtaisai arba saugos įranga nėra pažeisti arba ar nėra korozijos požymių?		
4. Kojelės, stabilizatorius	Patikrinkite kojelių, stabilizatoriaus funkcionalumą, stabilumą, pažeidimus ir koroziją. Turi būti pritvirtintos visos kojelės/ kojelių gaubtai. Ar kojelės nėra atsilaisvinusios, nusidėvėjusios ar surūdijusios?		
5. Apsauga nuo išsiskleidimo	Patikrinkite diržų, grandinių, vyrių ir laikiklių techninę būklę. Ar visi tvirtinimo taškai yra geros būklės? Ar yra matomų pažeidimų, įtrūkimų, korozijos?		
6. Kopėčių žymėjimas ir naudojimo instrukcijos	Ar visi kopėčių žymenys ir naudojimo instrukcijos yra išskaitomi?		
REZULTATAS	Kopėčios yra geros būklės ir gali būti naudojamos toliau.		
	Kopėčias galima naudoti tik atlikus taisymą.		
	Kopėčios yra pažeistos ir turi būti pašalintos.		

8. Sandēliavimas: Kad kopėčios nebūtų pažeistos, jas transportuojant (pvz., ant automobilio stogo arba transporto priemonėje), saugiai pritvirtinkite. Laikyti kopėčias reikia sausoje aplinkoje, vertikaliaje, horizontalioje padėtyje arba pakabintas ant sienos. Bet kokie pažeidimai turi būti pašalinti, o visos dalys turi būti apsaugotos nuo oro sąlygų. Laikykite kopėčias taip, kad jos būtų apsaugotos nuo žaidžiančių vaikų ir nesudarytų kliūčių kitiems žmonėms (pavojus užkliūti). Be to, jos turėtų būti saugomos taip, kad jų nebūtų galima panaudoti nusikalstamais tikslais arba pavogti.

9. Pakuotė/šalinimas: Pakuotė turi būti pašalinta pagal galiojančius teisės aktus. Pasibaigus kopėčių eksploataavimo laikui, jas pašalinkite pagal galiojančias teisinės nuostatas. Aliuminis yra vertinga medžiaga ir turėtų būti perdirkamas. Išsamią informaciją apie tai teikia atitinkamos savivaldybės institucijos.

10. Eksploatavimo trukmė: Naudojant pagal paskirtį ir reguliariai prižiūrint, kopėčios yra darbo priemonė, turinti ilgą eksploataavimo laiką

11. Informacija apie gamintoją: **KRAUSE-Werk GmbH & Co. KG** • Am Kreuzweg 3 • D-36304 Aلسfeld
Tel.: +49 (0) 66 31 / 7 95-0 • El. paštas: info@krause-systems.de
www.krause-systems.com • išleidimo data: 2024-08-01

lv **Įvads:** šajā lietošanas instrukcijā ir aprakstīts, kā droši lietot brīvi stāvošās kāpnēs. Drošības apsvērumu dēļ pirms kāpņu lietošanas rūpīgi izlasiet lietošanas instrukciju un saglabājiet to turpmākai lietošanai. Nododot kāpnēs citām personām, nododiet viņām arī lietošanas instrukciju.

1. Paredzētais pielietojums: Šīs kāpnēs ir mobilais darba līdzeklis, ko var izmantot dažādās vietās. Ar šīm kāpnēm var veikt vieglākus darbus augstumā, kuru veikšanai nav jāizmanto citi darba līdzekļi (skatīt rīkojumu par darba līdzekļu drošību). Šīs kāpnēs var lietot tikai tā, kā aprakstīts šajā lietošanas instrukcijā. Jebkāds cits lietošanas veids tiek uzskatīts par paredzētajam pielietojumam neatbilstošu. Mēs neatbildam par kaitējumiem, kas radušies, lietojot kāpnēs neatbilstoši to paredzētajam pielietojumam. Šāda veida kāpnēs ir jālieto drīzāk iekšējās. Ražotāja neatļautas kāpņu modifikācijas noved pie garantijas zaudēšanas.

2. Tehniskā informācija: Brīvi stāvošo kāpņu attēls un kāpņu sastāvdaļu saraksts. Tehniskā informācija, kas ir būtiska šīm kāpņu veidam, ir norādīta uz izstrādājuma. Tabulā ir sniegta papildinformācija.

3. Piegādes apjoms: Visu piegādāto sastāvdaļu saraksts (piemērs): brīvi stāvošās kāpnēs (pilnīgas) + lietošanas instrukcija + opcionāls stabilizators + opcionālas margas (nav attēlotas – pievērsiet uzmanību atsevišķai uzstādīšanas instrukcijai)

4. Uzstādīšanas instrukcija: Atkarībā no kāpņu veida un to stāvokļa piegādes brīdī var būt nepieciešama kāpņu salikšana pirms to lietošanas. Dažas brīvi stāvošās kāpnēs ir aprīkotas ar stabilizatoru, kas jāuzstāda pirms kāpņu lietošanas (kā parādīts tālāk). Dažas brīvi stāvošās kāpnēs ir aprīkotas ar margām, kas jāuzstāda pirms kāpņu lietošanas. Šīm mērķim pievērsiet uzmanību atsevišķai uzstādīšanas instrukcijai.

5. Vispārīgā drošības informācija: Nosmakšanas risks iepakojuma dēļ. Lietojot šīs kāpnēs, pastāv kritiena vai apgāšanās risks. Tā rezultātā var tikt ievainoti cilvēki vai sabojāti priekšmeti. Kāpnēs un iepakojums nav rotālietas. Visi darbi ar kāpnēm un uz tām ir jāveic tā, lai esošais risks būtu pēc iespējas zemāks. Kāpnēs var izmantot tikai viegliem darbiem, kas veicami īsā laikā. Nestrādājiet uz kāpnēm pārāk ilgi bez pārtraukuma. Nogurums apdraud drošu lietošanu. Kāpnēm ir jābūt piemērotām noteiktam pielietojumam, un tās var lietot tikai paredzētajā uzstādīšanas pozīcijā. Izmantojiet tikai šīm mērķim paredzētās kāpšanas virsmas. Kāpnēs vai to elementus nedrīkst modificēt. Pievērsiet uzmanību drošai pozīcijai darba laikā, kā arī uzkāpjot uz kāpnēm un nokāpjot no tām. Ievērojiet valsti spēkā esošos tiesību aktu noteikumus un normas, jo īpaši kāpņu profesionālas lietošanas laikā. Izmantojiet tikai ražotāja atļauto aprīkojumu.

6. Salikšana/lietošana: Kāpņu salikšanas un lietošanas laikā ir obligāti jāievēro uz izstrādājuma un šajā lietošanas instrukcijā sniegtā informācija.

Informācija par brīvi stāvošo kāpņu konstrukciju: vienusējais vai divpusējais variants; ar platformu vai bez tās.

Informācija par brīvi stāvošo kāpņu lietošanu: droša kāpņu uzstādīšana un pozīcija. Pirms kāpņu lietošanas izmantojiet kāpņu bloķētāju/aizsardzību (ja tādi ir). Uzstādiet stabilizatoru (ja tāds ir). Uzstādiet margas (ja tādas ir).

6.1. Vispārējā drošība | 6.2. Izmantošana kā brīvi stāvošās kāpnes



7. Tehniskā apkope/remonts: kāpņu kopšana un tehniskā apkope nodrošina to labu tehnisko stāvokli. Regulāri pārbaudiet kāpnes, lai pārliecinātos, ka tās nav bojātas. Jābūt nodrošinātai kustīgu elementu funkcionalitātei. Regulāri ieeļļojiet kustīgos elementus. Kāpņu remontu var veikt profesionāli atbilstoši ražotāja instrukcijai. Redzamu netīrumu gadījumā iztīriet kāpnes, jo īpaši tās kustīgos elementus, uzreiz pēc to lietošanas beigām. Izmantojiet tikai tirgū pieejamus ūdenī šķīstošus tīrīšanas līdzekļus. Neizmantojiet agresīvus vai abrazīvus līdzekļus. Ja kāpnes tiek izmantotas profesionāliem mērķiem, ir nepieciešamas regulāras periodiskās pārbaudes, ko veic kvalificēta persona (vizuālā un funkcionālā pārbaude), lai pārliecinātos, ka kāpnes ir labā stāvoklī. Šim mērķim ir jānotiek nepieciešamo pārbaužu veids, apjoms un laiks. Pārbaužu laika intervāli ir atkarīgi no darba apstākļiem, jo īpaši no lietošanas biežuma, slodzes darba laikā, iepriekšējo pārbaužu biežuma un to laikā konstatētiem defektiem. Uzņēmējam ir arī jānodrošina, ka bojātās kāpnes tiek izņemtas no lietošanas un uzglabātas tā, lai to turpmāka lietošana nebūtu iespējama līdz to pareizas labošanas vai utilizācijas brīdim.

Kāpņu sastāvdaļas	Pārbaudes punkti	jā/nē
1. Vispārīgie pārbaudes punkti	Visiem stiprinājumiem (kniedēm, skrūvēm, tapām u. tml.) ir jābūt pilnīgiem. Vai stiprinājumi ir vaļīgi vai korodējuši? Vai uz kāpnēm ir redzami netīrumi (piemēram, putekli, laka, eļļa vai smērviela)?	<input type="checkbox"/>
2. Garensija/šķērši. Pakāpieni/aizsargstienis	Visiem kāpņu pakāpieniem (šķēršiem) ir jābūt pilnīgiem. Vai kāpņu garensijas, pakāpieni vai aizsargstienis ir izliekti, saplīsuši vai korodējuši? Vai kāpņu šķērši vai pakāpieni ir nodiluši, vaļīgi, korodējuši vai bojāti? Vai platforma (ja tāda ir) vai tās daļas/stiprināšanas elementi ir bojāti, korodējuši vai to nav?	<input type="checkbox"/>
3. Savienošanas elementi, vadīklas, furnitūra	Pārbaudiet vadīklas, aizsargierīces un drošības aprikojuma funkcionalitāti un stabilitāti, kā arī bojājumus un korozijas pazīmes. Vai aizsargierīces vai drošības aprikojums nav bojāti vai korodējuši?	<input type="checkbox"/>
4. Kājiņas, stabilizators	Pārbaudiet kājiņu, stabilizatora funkcionalitāti, stabilitāti, bojājumus un korozijas pazīmes. Visām kājiņām/kājiņu uzlikām ir jābūt uzstādītām. Vai kājiņas ir vaļīgas, nodilušas vai korodējušas?	<input type="checkbox"/>
5. Aizsardzība pret izplešanos	Pārbaudiet siksnu, ķēžu, šarnīru un balsteņu tehnisko stāvokli. Vai visi stiprināšanas punkti ir labā stāvoklī? Vai ir redzami bojājumi, plīsumi, korozija?	<input type="checkbox"/>
6. Kāpņu marķējums/lietošanas instrukcija	Vai viss kāpņu marķējums un lietošanas instrukcija ir savā vietā un salasāmi?	<input type="checkbox"/>
REZULTĀTS	Kāpnes ir kārtībā, un tās var turpināt lietot.	<input type="checkbox"/>
	Kāpnes var lietot tikai pēc remonta veikšanas.	<input type="checkbox"/>
	Kāpnes ir bojātas, un tās ir jāutilizē	<input type="checkbox"/>

8. Uzglabāšana: Lai izvairītos no jebkādiem bojājumiem, droši nostipriniet kāpnes transportēšanas laikā (piemēram, uz automašīnas jumta vai automašīnā). Uzglabājiet kāpnes sausā vidē, vertikālā vai horizontālā stāvoklī vai pakārtas, izmantojot atbilstošu sienas stiprinājumu. Izslēdziet jebkādus bojājumus un aizsargājiet visas detaļas pret laika apstākļu iedarbību. Uzglabājiet kāpnes tā, lai tās būtu aizsargātas no bērnu piekļuvei un neradītu šķērslī citām personām (paklupšanas risks). Papildus tam uzglabājiet kāpnes tā, lai to nevarētu izmantot noziedzīgiem mērķiem vai nozagtu.

9. Iepakojums/utilizācija: Utilizējiet iepakojumu saskaņā ar spēkā esošajiem tiesību aktu noteikumiem. Pēc kāpņu kalpošanas laika beigām utilizējiet tās saskaņā ar spēkā esošajiem tiesību aktu noteikumiem. Alumīnijs ir vērtīgs materiāls, un tas ir jānodod otrreizējai pārstrādei. Sīkāku informāciju par šo jautājumu sniedz kompetentas pašvaldības iestādes.

10. Kalpošanas laiks: Lietojot kāpnes atbilstoši paredzētajam pielietojumam un regulāri veicot to tehnisko apkopi, tās ir darba līdzeklis ar ilgstošu kalpošanas laiku.

11. Informācija par ražotāju: KRAUSE-Werk GmbH & Co. KG • Am Kreuzweg 3 • D-36304 Alsfeld, Vācija
 Tālr.: +49 (0) 66 31/7 95-0 • E-pasts: info@krause-systems.de
 www.krause-systems.com • izdošanas datums: 01.08.2024

mk **Вовед:** Ова упатство за работа и ракување ја опишува безбедната употреба на скала. Пред употреба внимателно прочитајте го упатството за работа и ракување и чувајте го за во иднина. При предавање на скалата на друго лице мора да се предаде и упатството за работа и ракување.

1. Наменета употреба: Оваа скала е мобилна работна алатка која може да се постави на различни места. Може да се користи за изведвање работи со мали размери, на висина, кадешто употребата на друга работна опрема не е соодветна (види закон за безбедност на опремата). Скалата може да се користи само како што е опишано во ова упатство за работа и ракување. Секоја друга употреба се смета за несоодветна. Не се презема одговорност за штета предизвикана од неправилна употреба. Овој вид скали треба да се користат во затворени простории. Промените на скалата кои не се одобрени од производителот ќе ја поништат гаранцијата.

2. Технички информации: Приказ и листа на компоненти на скалата. Техничките информации релевантни за конкретниот вид скала се прикачени на производот. Дополнителни информации во табелата.

3. Содржина на достава: Листа на сите доставени делови (пример): (целосна) + упатство за употреба и ракување + опционален направен дел + опционален држач за раце (без илустрација – осврнете се на посебните упатства за монтажа)

4. Инструкции за монтажа: Во согласност со типот на скалата и состојбата при достава, скалата можно е да биде целосно монтирана пред употреба. Некои скали се опремени со направен дел кој мора да се монтира пред употреба (како што е прикажано подолу). Некои скали се опремени со држачи за раце што мора да се монтираат пред употреба. Затоа ве молиме осврнете се на посебните инструкции за монтажа.

5. Општи безбедносни упатства: Опасност од задушвање од пакувањето. Кога ја користите оваа скала, постои ризик од паѓање или превртување. Така има опасност од повреда на луѓет или оштетување на предмети. Скалата и материјалите за пакување не се играчки за деца. Сите работи со и на скалата се вршат на таков начин што ќе ги минимизираат овие опасности. Скалата да се користи само за лесна работа со кратко траење. Не работете премногу долго на скалата без редовни прекини. Заморот го загрозува безбедното користење. Скалата мора да биде соодветна за конкретната употреба и може да се користи само во наведените позиции за поставување. Да се употребуваат само предвидените површини за стоене. Скалата т.е. деловите на скалата не смеат да се менуваат. Внимавајте на безбедно позиционирање додека работите и се качувате или слегувате. Мора да се почитуваат важечките национални правила и прописи, особено при професионална примена. Користете само додатоци одобрени од производителот.

6. Поставување и ракување: При поставување и ракување со скалата задолжително треба да се внимава на инструкциите на производот и во упатството за употреба и ракување.

Инструкции за монтажа на скалата: Оваа скала мора да се користи на цврста површина.

Упатство за ракување со скалата: Безбедно поставете ја и позиционирајте ја скалата. Монтирајте ја направената лајсна (ако е достапна).

6.1 Општи безбедносни инструкции | 6.2. Употреба како скала



7. Одржување/поправка: Негата и одржувањето на скалата треба да го осигураат нејзиното правилно функционирање. Скалата мора редовно да се проверува за оштетување. Мора да се осигури функцијата на подвижните делови. Подвижните делови мора редовно да се подмачкуваат. Поправките на скалата мора да ја врши стручно лице и во согласност со упатствата на производителот. Чистењето на скалата при видливи нечистотии, особено на сите подвижни делови, треба да се врши веднаш по употребата. Користете само комерцијални детергенти растворливи во вода. Не користете агресивни абразивни средства. Во случај на комерцијална употреба на скалата, задолжителна е редовна, повторлива проверка на законски соодветната состојба од страна на квалификувано лице (визуелна и функционална проверка). Притоа се наведуваат ви-

дот, обемот и роковите на потребните проверки. Временските интервали за испитувањето се одредуваат според условите за работа, особено според зачестеноста на употреба, оптоварувањето за време на употребата и зачестеноста и сериозноста на откриените недостатоци за време на претходните проверки. Претприемачот, исто така, мора да се осигура дека неисправната скала е тргната од употреба и се чува на начин така што не може да се употребува повторно додека не биде соодветно поправена или отстранета.

Елемент(и) на скалата:	Точки за проверка:	да/не
1. Општи точки за проверка	Сите прицврстувања (навртки, завртки, нитни, итн.) мора да бидат комплетни. Дали можеби прицврстувањата се лабави или кородирани? Дали на скалата се присутни нечистотии (на пример, кал, лак, масло или маст)?	<input type="checkbox"/>
2. Штици на скалата/ скалила т.е. нивоа на скалата/безбедносни држачи	Сите скалила на скалата (нивоа) мора да се достапни во целост. Дали штиците на скалата, нивоата на скалата или безбедносните држачи можеби се свиткани, извртени, избушени, напукнати или кородирани? Дали платформата (ако постои) или деловите/прицврстувањата се оштетени или кородирани или недостасуваат?	<input type="checkbox"/>
3. Елементите за прицврстување, шините, спојки	Проверете ги шините, спојките и сигурноспните уреди за функционалност и цврстина, како и за оштетување и корозија. Дали можеби уредите за заклучување или сигурноспните уреди или аголните затегнувања се оштетени, изгубени или кородирани, или целосно недостасуваат?	<input type="checkbox"/>
4. Ногарки, напречен дел	Проверете ги ногарките, напречниот дел за функционалност и цврстина, како и за оштетување и корозија. Мора да бидат достапни сите ногарки/крајни капачиња на скалата. Дали ногарките на скалата се лабави, истрошени или кородирани?	<input type="checkbox"/>
5. Осигурување при ширење	Проверете ја техничката состојба на ремените, синцирите, спојниците или засилувањата. Дали сите точки за монтирање се во добра состојба? Дали има какви било оштетувања, пукнатини, корозија?	<input type="checkbox"/>
6. Ознаки на скалата/ Упатство за работа и ракување	Дали се достапни и читливи сите ознаки на скалата?	<input type="checkbox"/>
РЕЗУЛТАТИ	Скалата е во ред може да се користи повторно.	<input type="checkbox"/>
	Скалата смее да се користи само по поправка.	<input type="checkbox"/>
	Скалата е дефектна и мора да се отстрани.	<input type="checkbox"/>

8. Складирање: За да се избегне каква било штета, скалата мора да биде безбедно прицврстена за време на транспорт (на пр. на кровен носач или во автомобилот). Складирањето на скалата треба да се врши вертикално во сува средина, лежејќи рамно или viseјќи на сидот на соодветен сиден држач. Секоја штета мора да се исклучи и сите делови мора да бидат заштитени од атмосферски влијанија. Скалата мора да се чува заштитена од играње на деца и за да не се повреди никој (можна опасност од сопнување). Дополнително, таа треба да се чува на таков начин што не може да се користи/искористува за криминални цели.

9. Пакување/отстранување: Пакувањето мора да се отстрани во согласност со важечките прописи и закони. По завршување на животниот век, скалата мора да се отстрани во согласност со важечките прописи. Алуминиумот е висококвалитетен материјал и треба да се рециклира. За подетални информации, ве молиме контактирајте го локалниот комунален орган.

10. Рок на употреба: Кога правилно се користи и редовно се одржува, скалата е долгорочна работна алатка.

11. Информации на производителот: KRAUSE-Werk GmbH & Co. • KG Am Kreuzweg 3 • D-36304 Alsfeld
Tel.: +49 (0) 66 31 / 7 95-0 • E-Mail: info@krause-systems.de

www.krause-systems.com • Датум на издавање: 01.08.2024

Inleiding: In deze gebruiks- en bedieningshandleiding wordt het veilige gebruik van de aanzetladder beschreven. Lees deze gebruiks- en bedieningshandleiding om veiligheidsredenen vóór gebruik goed door en bewaar deze om later te kunnen nalezen. Wanneer de ladder wordt doorgegeven, moet de gebruiksen bedieningshandleiding worden meegegeven.

1. Gebruik volgens de voorschriften: Deze ladder is een mobiel werkmiddel dat op verschillende plaatsen kan worden gebruikt. Met deze ladder kunnen werkzaamheden van geringe omvang op hoogte worden uitgevoerd, waarbij het gebruik van andere werkmiddelen niet naar verhouding is (zie Duitse veiligheidsverordening voor gebruiksmiddelen). Deze ladder mag alleen worden gebruikt zoals beschreven in deze gebruiks- en bedieningshandleiding. Elk ander gebruik geldt als ongeoorloofd. Voor schades die zijn ontstaan door ongeoorloofd gebruik wordt geen aansprakelijkheid aanvaard. Dit soort ladders dient bij voorkeur binnenshuis te worden gebruikt. Veranderingen aan de ladder waarvoor de fabrikant geen toestemming heeft gegeven, leiden tot het vervallen van de garantie en vrijwaring.

2. Technische informatie: Weergave van de aanzetladder en opsomming van de ladderonderdelen. De voor het desbetreffende laddertype belangrijke technische informatie is aangebracht op het product. In de tabel vindt u meer informatie.

3. Leveringsomvang: Lijst van alle meegeleverde afzonderlijke onderdelen (voorbeeld): Aanzetladder (compleet) + gebruiks- en bedieningshandleiding + stabiliteitsbalk optioneel + leuning optioneel (zonder afb. – aparte montagehandleiding in acht nemen)

4. Handleiding voor montage: Overeenkomstig laddertype en leveringstoestand moet de ladder vóór gebruik nog volledig worden gemonteerd. Sommige aanzetladders zijn voorzien van een stabiliteitsbalk, die vóór gebruik moeten worden gemonteerd. Sommige aanzetladders zijn voorzien van leuningen, die vóór gebruik moeten worden gemonteerd. Neem daarvoor de aparte montagehandleiding in acht.

5. Algemene veiligheidsinstructies: Verstikkingsgevaar door de verpakking. Bij het gebruik van deze ladder bestaat altijd een risico op naar beneden vallen of omvallen. Daardoor kunnen personen gewond raken en voorwerpen worden beschadigd. Ladders en verpakkingsmateriaal zijn geen kinderspeelgoed. Alle werkzaamheden met en op de ladder dienen zodanig te worden uitgevoerd, dat deze risico's zo gering mogelijk worden gehouden. De ladder moet alleen voor eenvoudige werkzaamheden die kort duren worden gebruikt. Werk niet te lang op de ladder zonder de werkzaamheden regelmatig te onderbreken. Vermoeidheid vormt een risico voor een veilig gebruik. De ladder moet voor de desbetreffende toepassing geschikt zijn en mag alleen worden gebruikt in de voorgeschreven plaatsingspositie. Gebruik alleen de daarvoor bestemde treden. De ladder resp. delen van de ladder mogen niet worden veranderd. Let er tijdens het werken en bij het naar boven en naar beneden klimmen op dat u zich goed vasthoudt. De nationale geldige bepalingen en voorschriften moeten met name bij professioneel gebruik beslist in acht worden genomen. Gebruik alleen door de fabrikant goedgekeurd toebehoren.

6. Montage/bediening: Bij de montage en bij de bediening van de ladder moeten de instructies die op het product en in de gebruiks- en bedieningshandleiding staan, beslist in acht worden genomen.

Instructies betreffende de uitvoering van de aanzetladder: Deze aanzetladder moet voor gebruik tegen een stevig vlak worden aangezet.

Instructies betreffende de bediening van de aanzetladder: De aanzetladder veilig plaatsen en positioneren. Stabiliteitsbalk monteren (indien aanwezig).

6.1 Algemene veiligheidsinstructies | 6.2. Gebruik als aanzetladder



7. Onderhoud: Het onderhoud van de ladder moet een goede functie waarborgen. De ladder moet regelmatig op beschadigingen worden gecontroleerd. De functie van beweeglijke onderdelen moet gewaarborgd zijn. Beweeglijke onderdelen moeten regelmatig worden geolied. Reparaties aan de ladder moeten door een deskundige persoon en in overeenstemming met de instructies van de fabrikant worden uitgevoerd. De ladder en met name alle beweeglijke onderdelen, moeten bij zichtbare vervuiling direct na gebruik worden schoongemaakt. Gebruik alleen gangbare, in water oplosbare reinigingsmiddelen. Gebruik geen agressieve, schurende middelen. Bij industrieel gebruik moet regelmatig periodiek door een bevoegde persoon worden gecontroleerd of de ladder zich in de voorgeschreven toestand bevindt (visuele en functionele controle). Hiervoor moeten soort, omvang en termijnen van de vereiste keuringen worden vastgelegd. De tussenpozen van de controles zijn afgestemd op de gebruiksomstandigheden, met name op gebruiksfrequentie, de belasting tijdens het gebruik evenals de frequentie en ernst van vastgestelde gebreken bij voorafgaande controles. De ondernemer dient er eveneens voor te zorgen dat beschadigde ladders aan het

gebruik worden onttrokken en zodanig worden opgeborgen, dat ze niet meer kunnen worden gebruikt totdat ze vakkundig zijn gerepareerd of afgevoerd.

Ladderelement(en):	Controlepunten:	ja	nee
1. Algemene controlepunten	Alle bevestigingen (klinknagels, schroeven, bouten, enz.) moeten volledig aanwezig zijn. Zitten bevestigingen los of zijn ze gecorrodeerd? Zijn er verontreinigingen (bijv. vuil, modder, verf, olie of vet) op de ladder aanwezig?	<input type="checkbox"/>	<input type="checkbox"/>
2. Ladderboom/laddersporten resp. laddertreden/veiligheidsbeugels	Alle laddersporten/-treden moeten volledig aanwezig zijn. Zijn ladderbomen, laddertreden resp. veiligheidsbeugels evt. verbogen, verdraaid, ingedeukt, gescheurd of gecorrodeerd? Zijn laddersporten resp. laddertreden evt. versleten, gecorrodeerd, zitten ze los of zijn ze beschadigd? Zijn het platform (indien aanwezig) of onderdelen/bevestigingen hiervan beschadigd of gecorrodeerd of ontbreken ze?	<input type="checkbox"/>	<input type="checkbox"/>
3. Verbindingselementen, laddergeleiding, beslag	Controleer laddergeleidingen, vergrendelingen en veiligheidsvoorzieningen op een correcte functie, beschadigingen en corrosie, en controleer of ze vastzitten. Zijn vergrendelingen, veiligheidsvoorzieningen of hoekverstevingen evt. beschadigd, gecorrodeerd, zitten ze los of ontbreken ze helemaal?	<input type="checkbox"/>	<input type="checkbox"/>
4. Poten, stabiliteitsbalk	Controleer poten en stabiliteitsbalk op een correcte functie, beschadigingen en corrosie, en controleer of ze vastzitten. Alle ladderpoten/eindkappen moeten aanwezig zijn. Zitten ladderpoten los, zijn ze versleten of gecorrodeerd?	<input type="checkbox"/>	<input type="checkbox"/>
5. Spreidbeveiliging	Controleer de technische toestand van banden, kettingen, scharnieren of verstevingen. Bevinden alle bevestigingspunten zich in goede staat? Is er sprake van beschadigingen, scheuren of corrosie?	<input type="checkbox"/>	<input type="checkbox"/>
6. Laddermarkeringen/gebruiks- en bedieningshandleiding	Zijn alle laddermarkeringen evenals de gebruiks- en bedieningshandleiding aanwezig en goed leesbaar?	<input type="checkbox"/>	<input type="checkbox"/>
RESULTAAT	De ladder is in orde en kan verder worden gebruikt.	<input type="checkbox"/>	<input type="checkbox"/>
	De ladder mag pas na reparatie weer worden gebruikt.	<input type="checkbox"/>	<input type="checkbox"/>
	De ladder is defect en moet worden afgevoerd.	<input type="checkbox"/>	<input type="checkbox"/>

8. Opbergen: Om welke beschadiging dan ook te voorkomen, moet de ladder tijdens het transport (bijv. op dakdragers of in de auto) goed worden bevestigd. De ladder moet worden opgeborgen in een droge omgeving, rechtop staand, vlak liggend of m.b.v. een geschikte wandhouder aan de muur. Elke beschadiging moet worden uitgesloten en alle onderdelen moeten tegen alle weersomstandigheden worden beschermd. De ladder moet zodanig worden opgeborgen, dat deze niet door spelende kinderen kan worden gebruikt en er geen personen worden belemmerd (evt. struikelgevaar). Verder moet de ladder zo worden opgeborgen, dat deze niet zomaar voor criminele doeleinden kan worden meegenomen/gebruikt.

9. Verpakking/afvoer: De verpakking moet volgens de geldende bepalingen en wetten worden afgevoerd. Na het einde van de bruikbaarheid moet de ladder overeenkomstig de geldende voorschriften worden afgevoerd. Aluminium is een hoogwaardig materiaal en dient te worden gerecycled. Gedetailleerde informatie hierover is verkrijgbaar bij uw gemeente.

10. Gebruiksduur: Bij gebruik volgens de voorschriften en regelmatig onderhoud kan de ladder langdurig worden gebruikt.

11. Fabrieksinformatie: KRAUSE-Werk GmbH & Co. KG • Am Kreuzweg 3 • D-36304 Alsfeld

Tel.: +49 (0) 66 31 / 7 95-0 • E-Mail: info@krause-systems.de

www.krause-systems.com • Uitgavedatum: 01-08-2024

no Innledning: Denne bruker- og betjeningsveiledningen beskriver sikker bruk av trappestigen. Vennligst les grundig gjennom denne bruker- og betjeningsveiledningen før bruk på grunn av sikkerheten, og oppbevar den for framtidig oppslag. Hvis stigen leveres videre til ny eier skal bruker- og betjeningsveiledningen følge med.

1. Tiltent bruk: Denne stigen er et mobilt arbeidsredskap som kan brukes på forskjellige steder. Med denne stigen kan det utføres mindre omfangsrike arbeider i høyder der bruken av annet arbeidsverktøy ikke står i forhold (se

Sikkerhetsforordning for driftsmidler). Denne stigen må kun brukes som beskrevet i denne bruker- og betjeningsveiledningen. Enhver annen bruk er å forstå som ikke tiltenkt. Det overtas intet ansvar for skader som måtte oppstå ved ikke tiltenkt bruk. Denne typen stiger bør fortrinnsvis brukes innendørs. Forandringer på stigen som ikke er autorisert av produsenten, medfører at alle garantier faller bort.

2. Teknisk informasjon: Illustrasjon av anleggstigen og liste over stigens deler. Den viktigste tekniske informasjonen for den aktuelle stigetypen finnes på produktet. Du finner mer informasjon i tabellen.

3. Leveringsomfang: Liste over alle medleverte enkeltdele (Eksempel): Anleggstige (komplett) + bruker- og betjeningsveiledning + travers valgfritt + gelender valgfritt (uten bilde – se separat veiledning)

4. Monteringsveiledning: Avhengig av med stigetype og leveringstilstand må stigene eventuelt monteres ferdig før bruk. Noen anleggstiger er utstyrt med en travers som må monteres før bruk (som vist nedenfor). Noen anleggstiger er utstyrt med gelender som må monteres før bruk. Se i den sammenheng den separate monteringsveiledningen.

5. Generelle sikkerhetsanvisninger: Kvelningsfare fra emballasjen. Ved bruken av denne stigen er det prinsipiell fare for fall henholdsvis velt. Derigjennom kan personer og gjenstander skades. Stiger og emballasjemateriale er ikke leketøy for barn. Alt arbeid med og på stigen skal gjennomføres slik at disse farene blir så små som mulig. Stigen skal kun brukes til lette arbeider over kort tid. Ikke arbeid for lenge på stigen uten regelmessige pauser. Tretthet setter sikker bruk i fare. Stigen må være egnet for den aktuelle bruken, og må kun brukes i foreskrevet oppstillingsposisjon. Bruk kun originale trinn. Stigen henholdsvis stigedelene må ikke endres. Pass på å ha sikkert feste under arbeidet så vel som under opp- og nedstigning. Bestemmelser og forskrifter som gjelder nasjonalt må ubetinget overholdes, spesielt ved yrkesmessig bruk. Bruk kun tilhører som er godkjent av produsenten.

6. Montering/bruk: Ved monteringen og ved bruken av stigen skal man nøye følge de angitte anvisningene p produktet og i bruker- og betjeningsveiledningen.

Anvisninger for montering av anleggstigen: Denne stigen må kun settes opp for bruk på en fast overflate.

Instruksjoner for håndtering av anleggstigen: Sikker installasjon og posisjonering av anleggstigen. Monter støttes-tangen (hvis tilgjengelig).

6.1 Generelle sikkerhetsanvisninger | 6.2. Bruk som anleggstige



7. Vedlikehold/repasjon: Stell og vedlikehold av stigen skal sikre dens funksjonalitet. Stigen må regelmessig kontrolleres for skade. Det må sikres at bevegelige deler fungerer som de skal. Bevegelige deler må oljes regelmessig. Reparasjoner på stigen må foretas av en sakkyndig person og i overensstemmelse med produsentens anvisninger. Rengjøring av stigen, spesielt alle bevegelige deler, bør skje straks etter bruk hvis forurensningen er synlig. Bruk kun vanlige, vannløselige rengjøringsmidler. Aggressive, skuremidler skal ikke brukes. Ved yrkesmessig bruk av stigen anbefales regelmessig, tilbakevendende tilstandskontroll av en ansvarlig person (Visuell kontroll og funksjonskontroll). Her må bestemmes type, omfang og intervall på anbefalte kontroller. Kontrollintervallene retter seg etter driftsforholdene, spesielt etter brukshyppighet, belastningen under bruken samt hyppigheten og alvoret i de feilene som ble funnet ved tidligere kontroller. Bedriften må likeså sørge for at stiger med skade tas ut av bruk og oppbevares slik at gjenbruk ikke er mulig før sakkyndig reparasjon henholdsvis avhending har funnet sted.

Stigeelement(er):	Kontrollpunkter:	ja/nei
1. Generelle kontrollpunkter	Alle fester (nagler, skruer, bolter etc.) må være fullstendig tilgjengelige. Er fester evt. løse eller rustet? Finnes der forurensning (f. eks smuss, slam, lakk, olje eller fett) på stigen?	<input type="checkbox"/>
2. Stigevanger/stigesprosser henholdsvis stigetripp/sikkerhetsbøyle	Alle stigesprosser (trinn) må være fullstendig tilgjengelige. Er stigevanger, stigetripp henholdsvis sikkerhetsbøyle bøyd, fordreid, bulket, sprukket eller rustet? Er stigesprosser henholdsvis stigetripp utslitt, løse, rustet eller skadet? Er plattformen (hvis den finnes) eller deler/beslag skadet eller korrodert eller mangler?	<input type="checkbox"/>
3. Forbindelsesledd, stigestyling, beslag	Kontroller at stigestylinger, fester og sikkerhetsinnretninger fungerer som de skal og er ordentlig festet, samt om de er skadet eller rustet. Er fester eller sikkerhetsinnretninger skadet, løse eller rustet?	<input type="checkbox"/>

4. Stigeføtter, tverrstag	Kontroller om stigeføtter og tverrstag fungerer som de skal og er ordentlig festet, samt om de er skadet eller rustet. Alle stigeføtter/ende-kapper må være tilgjengelige. Er stigeføtter løse, slitt eller rustet?		
5. Spreidbeveiling	Controleer de technische toestand van banden, kettingen, scharnieren of versterkingen. Bevinden alle bevestigingspunten zich in goede staat? Is er sprake van beschadiging, scheuren of corrosie?		
6. Stigemerking/bruker- og betjeningsveiledning	Er alle stigemerkingene og bruker- og betjeningsveiledningen tilgjengelige og godt lesbare?		
RESULTAT	Stigen er i orden og kan brukes videre.		
	Stigen kan først brukes videre etter reparasjon.		
	Stigen er defekt og må kasseres.		

8. Lagring: For å unngå enhver skade skal stigen festes på sikker vis under transport (f. eks. på takgrind eller i bil). Stigen bør lagres i tørre omgivelser stående loddrett, liggende flat eller hengende på veggen ved hjelp av egnede veggkroer. Enhver skade må utelukkes og alle deler beskyttes mot værforholdene. Stigen skal lagres slik at den er utilgjengelig for lekende barn og slik at ingen personer hindres av den (evt. snublefare). Videre skal den lagres slik at den ikke uten videre kan brukes for kriminelle formål.

9. Emballasje/avfallshåndtering: Emballasjen skal avhendes i samsvar med gjeldende bestemmelser og lover. Når brukstiden er over må stigen avhendes i samsvar med gjeldende forskrifter. Aluminium er et høyverdig materiale og bør tilføres resirkuleringsprosessen. Detaljerte opplysninger om dette får man fra kommunen.

10. Brukstid: Ved hensiktsmessig bruk og regelmessig vedlikehold er stigen et arbeidsverktøy for langvarig bruk.

11. Produsentinformasjon: **KRAUSE-Werk GmbH & Co. KG** • Am Kreuzweg 3 • D-36304 Alsfeld

Tel.: +49 (0) 66 31 / 7 95-0 • E-Mail: info@krause-systems.de

www.krause-systems.com • Utgivelsesdato: 01.08.2024

pt **Introdução:** Este manual de instruções e de operação descreve a utilização segura da escada de encos to. Antes da utilização leia atentamente este manual de instruções e de operação por razões de segurança e conserve-o para uma futura consulta. No caso de passagem da escada deve ser entregue o manual de instruções e de operação.

1. Utilização correta: Esta escada é um instrumento de trabalho móvel que pode ser usada em diferentes locais. Com esta escada podem ser executados trabalhos em pequena escala em altura nos quais não é apropriada a utilização de outro instrumento de trabalho (consultar Regulamento sobre a segurança de meios operacionais). Esta escada deve ser usada apenas conforme descrito neste manual de instruções e de operação. Qualquer outra utilização é considerada incorreta. Não é assumida qualquer responsabilidade por danos resultantes de um uso inadequado. Este tipo de escadas deve ser usado preferencialmente em áreas interiores. As alterações na escada que não estejam autorizadas pelo fabricante levam à perda de quaisquer garantias.

2. Informações técnicas: Representação da escada de encosto e listagem dos componentes da escada. As informações técnicas relevantes para o respetivo tipo de escada estão afixadas no produto. Encontra na tabela mais informações.

3. Material fornecido: Lista de todas as peças individuais fornecidas (exemplo): Escada (completa) + manual de instruções e de operação + travessa opcional + corrimão opcional (ver fig. – Ter em atenção o manual de instalação em separado)

4. Instrução para a montagem: Conforme o tipo de escada e o estado de entrega, a escada pode eventualmente precisar ser totalmente montada antes do uso. Algumas escadas de encosto estão equipadas com uma travessa que deve ser montada antes do uso. Algumas escadas de encosto estão equipadas com corrimãos que devem ser montados antes do uso. A este respeito ter em atenção o manual de instalação em separado.

5. Indicações gerais de segurança: Risco de asfixia através da embalagem. Durante a utilização desta escada subsiste essencialmente o perigo de queda ou tombamento. Por isso, podem ser feridas pessoas e danificados objetos. As escadas e o material da embalagem não são um brinquedo para crianças. Todos os trabalhos com e na esca-

da devem ser realizados de modo que estes perigos sejam minimizados tanto quanto possível. A escada deve ser usada apenas para trabalhos leves de curta duração. Não trabalhar na escada durante períodos prolongados sem pausas regulares. A fadiga compromete um uso seguro. A escada deve ser apropriada para a respetiva utilização e deve ser usada apenas na posição de montagem prescrita. Usar apenas os degraus previstos. A escada ou as peças da escada não devem ser alteradas. Deve zelar-se por uma estabilidade segura durante os trabalhos, assim como durante as subidas e descidas. As disposições e regulamentações nacionais válidas devem ser impreterivelmente respeitadas, em particular no caso de uso profissional. Utilizar apenas acessórios autorizados pelo fabricante.

6. Instalação/Operação: Durante a instalação e a operação da escada devem ser indispensavelmente respeitadas as indicações especificadas no produto e no manual de instruções e de operação.

Indicações relativas ao modelo da escada de encosto: Esta escada de encosto deve ser estruturada para a utilização sobre uma superfície sólida.

Indicações relativas ao manuseamento da escada de encosto: Colocação e posicionamento seguros da escada de encosto. Montar a travessa (se existente).

6.1. Indicações gerais de segurança | 6.2. Utilização como escada de encosto



7. Manutenção/Conservação: A conservação e manutenção da escada devem assegurar o seu bom funcionamento. A escada deve ser regularmente verificada quanto a danos. Deve estar assegurado o funcionamento de peças móveis. As peças móveis devem ser regularmente oleadas. As reparações na escada devem ser realizadas por uma pessoa competente e em conformidade com as instruções do fabricante. A limpeza da escada, em especial de todas as peças móveis, deve ser realizada imediatamente após o uso no caso de sujidade visível. Usar apenas produtos de limpeza comuns, solúveis em água. Não usar produtos agressivos, abrasivos. No caso de uso profissional da escada é necessária uma verificação regular, periódica quanto ao bom estado, por uma pessoa competente (inspeção visual e teste de funcionamento). Para isso devem ser estabelecidos o tipo, escopo e prazos das verificações necessárias. Os intervalos de tempo para a verificação regem-se pelas condições operacionais, em especial de acordo com a frequência de utilização, o desgaste decorrente da utilização, assim como a ocorrência e gravidade de falhas detetadas nas verificações anteriores. O operador deve garantir também que as escadas danificadas não são usadas e são guardadas de modo que não seja possível a continuação do uso até à reparação ou descarte correto.

Elemento(s) de escada:	Pontos de verificação:	sim/não
1. Pontos gerais de verificação	Todas as fixações (rebites, parafusos, pernos, etc.) devem estar disponíveis na íntegra. As fixações estão eventualmente frouxas ou corroídas? Existem impurezas (p. ex. sujidade, lama, tinta, óleo ou lubrificante) na escada?	<input type="checkbox"/> <input type="checkbox"/>
2. Corrimão da escada/ degraus da escada ou degraus da escada/ arco de segurança	Todos os degraus da escada devem estar completos. Os corrimãos, degraus ou arco de segurança estão eventualmente deformados, torcidos, amassados, partidos ou corroídos? Os degraus da escada estão eventualmente desgastados, soltos, corroídos ou danificados? A plataforma (se existente) ou as peças/fixações desta estão danificadas ou corroídas ou em falta?	<input type="checkbox"/> <input type="checkbox"/>
3. Elementos de conexão, guia da escada, guarnições	Verificar as guias da escada, bloqueios e dispositivos de segurança quanto à funcionalidade e estabilidade, assim como quanto a danos e corrosão. Os bloqueios, dispositivos de segurança ou reforços estão eventualmente danificados, frouxos ou corroídos ou estes são inexistentes?	<input type="checkbox"/> <input type="checkbox"/>
4. Sapatas, travessa transversal	Verificar a travessa transversal e as sapatas quanto à funcionalidade e estabilidade, assim como quanto a danos e corrosão. Devem estar disponíveis todas as sapatas da escada/capas das extremidades. As sapatas da escada estão frouxas, desgastadas ou corroídas?	<input type="checkbox"/> <input type="checkbox"/>
5. Spreidbeveiliging	Controleer de technische toestand van banden, kettingen, scharnieren of verstevigingen. Bevinden alle bevestigingspunten zich in goede staat? Is er sprake van beschadigingen, scheuren of corrosie?	<input type="checkbox"/> <input type="checkbox"/>

6. Rótulos da escada/ Manual de instruções e de operação	Todos os rótulos da escada, assim como o manual de instruções e de operação estão disponíveis e bem legíveis?	<input type="checkbox"/>	<input type="checkbox"/>
RESULTADO	A escada está em condições e pode continuar a ser usada.	<input type="checkbox"/>	<input type="checkbox"/>
	A escada só deve ser usada de novo após uma reparação.	<input type="checkbox"/>	<input type="checkbox"/>
	A escada está com defeito e deve ser descartada.	<input type="checkbox"/>	<input type="checkbox"/>

8. Armazenamento De modo a evitar quaisquer danos a escada deve ser bem fixa durante o transporte (p. ex. em barras de tejadilho ou num veículo). O armazenamento da escada deve ser efetuado num ambiente seco, na posição vertical, na horizontal ou pendurada na parede por meio de um suporte de parede adequado. Quaisquer danos devem ser eliminados e todas as peças devem ser protegidas das condições atmosféricas. A escada deve ser armazenada de modo que esteja protegida de crianças a brincar e que nenhuma pessoa seja estorvada. Além disso, deve ser armazenada de modo que não possa ser facilmente roubada/usada para fins ilícitos.

9. Embalagem/Eliminação: A embalagem deve ser descartada de acordo com a legislação e as disposições aplicáveis. Após o término da aptidão para utilização a escada deve ser descartada de acordo com as regulamentações aplicáveis. O alumínio é um material de alta qualidade e deve ser reencaminhado para um processo de reciclagem. O seu município fornece informações pormenorizadas a este respeito.

10. Vida útil: No caso de uso adequado e manutenção regular a escada será um instrumento de trabalho utilizável a longo prazo.

11. Dados dos fabricante: KRAUSE-Werk GmbH & Co. KG • Am Kreuzweg 3 • D-36304 Alsfeld

Tel.: +49 (0) 66 31 / 7 95-0 • E-Mail: info@krause-systems.de

www.krause-systems.com • Data de emissão: 01/08/2024

ro **Introducere:** Acest manual de funcționare și utilizare descrie utilizarea sigură a scării duble. Înainte de utilizare, vă rugăm să citiți cu atenție acest manual de funcționare și utilizare din motive de siguranță și păstrați manualul ca referință ulterioară. La înstrăinarea scării dați mai departe și manualul de funcționare și utilizare.

1. Utilizarea conform destinației: Scara aceasta este un mijloc de lucru mobil, care poate fi utilizat în diferite locuri. Cu ajutorul acestei scări se pot efectua la înălțime lucrări care necesită un spațiu limitat, la care utilizarea altor mijloace de lucru nu este proporțională (vezi Ordonanța privind siguranța echipamentelor). Scara aceasta poate fi utilizată numai în modul descris de acest manual de funcționare și utilizare. Orice alt mod de utilizare este considerat necorespunzător. Pentru daunele provocate de utilizarea necorespunzătoare nu răspunde producătorul. Aceste tipuri de scări se folosesc cu precădere în interior. Efectuarea de modificări la scară, care n-au fost autorizate de către producător, conduc la anularea garanției și la neacordarea garanției.

2. Informații tehnice: Prezentarea scării rezemate și enumerarea componentelor scării. Informații tehnice relevante pentru respectivul tip de scară sunt aplicate pe produs. În tabel găsiți informații suplimentare.

3. Accesorii livrate: Lista tuturor pieselor individuale livrate (exemplu): Scară rezemată (completă) + manual de funcționare și utilizare + traversă opțional + mână curentă opțional (fără imag. – se va respecta manualul de montaj separat)

4. Ghid de asamblare: Corespunzător tipului de scară și stării de livrare, scara trebuie eventual montată complet înainte de utilizare. Unele scări rezemate sunt dotate cu o traversă, care trebuie montată înainte de utilizare (în modul arătat mai jos). Unele scări rezemate sunt dotate cu mâini curente, care trebuie montate înainte de utilizare (în modul arătat mai jos). În acest scop se va respecta manualul de montaj separat.

5. Indicații generale de siguranță: Există pericol de asfixiere datorită ambalajului. La utilizarea acestei scări există în principiu pericol de cădere resp. răsturnare. Astfel pot surveni vătămări corporale și daune materiale. Scările și materialele de ambalaj nu se vor lăsa la îndemâna copiilor. Toate lucrările efectuate cu și de pe scară trebuie realizate astfel încât să se minimizeze aceste pericole pe cât posibil. Scara este destinată numai pentru lucrări ușoare și de scurtă durată. Nu lucrați îndelungat pe scară fără întreruperi regulate. Oboseala periclitează utilizarea în siguranță. Scara trebuie să fie adecvată pentru utilizarea respectivă și poate fi utilizată numai în poziția de amplasare spe-

ificată. Utilizați numai suprafețele de pășire prevăzute. Scările, respectiv părțile scării nu pot fi modificate. Asigurați poziția stabilă în timpul lucrărilor, precum și în timpul urcării și coborării. Trebuie respectate obligatoriu prevederile naționale valabile, în special în timpul utilizării profesionale. Utilizați numai accesorii aprobate de producător.

6. Instalare/utilizare: La instalarea și utilizarea scării se vor respecta în mod obligatoriu indicațiile aplicate pe produs și specificate în manualul de funcționare și utilizare.

Indicații privind execuția scării rezemate: Pentru utilizare scara rezemată trebuie să fie rezemată de o suprafață solidă.

Indicații privind manipularea scării rezemate: Așezați și poziționați în siguranță scara rezemată. Montați traversa (dacă există).

6.1 Indicații generale de siguranță | 6.2. Utilizare ca scară rezemată



7. Întreținere și reparare: Îngrijirea și întreținerea scării trebuie să asigure funcționabilitatea ei. Scara trebuie verificată regulat cu privire la deteriorări. Trebuie asigurată funcționarea elementelor mobile. Elementele mobile trebuie unse regulat. Reparațiile la scară trebuie efectuate de către o persoană calificată și în conformitate cu instrucțiunile producătorului. Curățarea scării, în special a pieselor mobile, trebuie efectuată în caz de murdărie vizibilă imediat după utilizare. Utilizați numai soluții de curățare uzuale, solubile în apă. Nu utilizați soluții agresive, de frecare. În caz de utilizare comercială, scara trebuie verificată regulat cu privire la starea corespunzătoare de către o persoană autorizată (verificare vizuală și funcțională). În acest sens trebuie stabilit tipul, volumul și termenii verificărilor necesare. Intervalele de verificare se stabilesc în funcție de condițiile de funcționare, în special în funcție de frecvența utilizării, de gradul de solicitare în timpul utilizării, precum și în funcție de frecvența și de gravitatea defectelor stabilite la verificările anterioare. Antreprenorul trebuie să se asigure că scările defecte sunt scoase din uz și sunt depozitate astfel încât să nu poată fi utilizate până la repararea lor corespunzătoare, respectiv până nu este posibilă eliminarea lor ca deșeu.

Elementele de scară:	Puncte de verificare:	da	nu
1. Puncte generale de verificare	Toate dispozitivele de fixare (nituri, șuruburi, bolțuri etc.) trebuie să fie prezente complet. Dispozitivele de fixare sunt eventual slăbite sau corodate? Pe scară există impurități (de ex. murdărie, mâl, vopsea, ulei sau grăsime)?	<input type="checkbox"/>	<input type="checkbox"/>
2. Lonjeronul scării/spițele scării resp. trepte/ancoră de siguranță	Toate spițele (treptele) scării trebuie să fie prezente în număr complet. Lonjeroanele scării, treptele resp. ancorele de siguranță sunt eventual îndoite, răsucite, umflate, fisurate sau corodate? Spițele scării resp. treptele scării sunt eventual uzate, slăbite, corodate sau deteriorate? Platforma (dacă există) sau părți/elemente de fixare ale acesteia sunt deteriorate, corodate sau lipsesc?	<input type="checkbox"/>	<input type="checkbox"/>
3. Elemente de legătură, elemente de ghidare, feronierii	Verificați elementele de ghidare, dispozitivele de blocare și dispozitivele de siguranță din punct de vedere al funcționalității și rezistenței, precum și al deteriorărilor și coroziunii. Dispozitivele de blocare sau dispozitivele de siguranță sau întăriturile de colț sunt eventual deteriorate, slăbite sau corodate sau lipsesc cu desăvârșire?	<input type="checkbox"/>	<input type="checkbox"/>
4. Picioare, traverse	Verificați picioarele și traversele din punct de vedere al funcționalității și rezistenței, precum și al deteriorărilor și coroziunii. Toate picioarele scării căpăcelele de capăt trebuie să fie prezente. Picioarele scării sunt slăbite, uzate sau corodate?	<input type="checkbox"/>	<input type="checkbox"/>
5. Siguranță de proptire	Verificați starea tehnică a centurilor, lanțurilor, articulațiilor sau întăriturilor. Toate punctele de fixare sunt în stare bună? Există deteriorări, fisuri, coroziune?	<input type="checkbox"/>	<input type="checkbox"/>
6. Marcajele de pe scară/manualul de funcționare și utilizare	Sunt prezente și lizibile toate marcajele de pe scară, precum și manualul de funcționare și utilizare?	<input type="checkbox"/>	<input type="checkbox"/>
REZULTAT	Scara este în ordine și poate fi utilizată în continuare.	<input type="checkbox"/>	<input type="checkbox"/>
	Scara poate fi utilizată în continuare abia după o reparație.	<input type="checkbox"/>	<input type="checkbox"/>
	Scara este defectă și trebuie eliminată ca deșeu.	<input type="checkbox"/>	<input type="checkbox"/>

8. Depozitare: Pentru a evita orice deteriorări, scara trebuie să fie fixată în siguranță în timpul transportului (de ex. pe portbagaje de plafon sau în autovehicul). Depozitați scara într-o încălțată uscată, complet strânsă pe verticală, culcată pe orizontală sau agățată de perete cu suport de perete adecvat. Toate deteriorările trebuie excluse și trebuie protejate toate piesele de intemperii. Depozitați scara astfel încât să fie protejată de copiii care se joacă și să nu se împiedice nimeni de ea (eventual pericol de împiedicare). În plus, scara se va depozita astfel să nu poată fi susținută/folosită în scopuri criminale.

9. Ambalaj/eliminare ca deșeu: Ambalajul trebuie eliminat corespunzător dispozițiilor și legilor în vigoare. După finalizarea duratei de viață a scării trebuie eliminată ca deșeu conform prevederilor în vigoare. Alumiul este un material valoros și ar trebui reciclat. Informații detaliate în acest sens puteți obține de la administrația locală competentă.

10. Durata de utilizare: În cazul utilizării corespunzătoare și întreținerii regulate, scara este un mijloc de lucru utilizabil pe termen lung.

11. Datele producătorului: **KRAUSE-Werk GmbH & Co. KG** • Am Kreuzweg 3 • D-36304 Alsfeld
Tel.: +49 (0) 66 31 / 7 95-0 • E-Mail: info@krause-systems.de
www.krause-systems.com • Data publicării: 2024-08-01

si

Uvod: Ta navodila za uporabo in upravljanje opisujejo varno uporabo dvokrakih lestev. Pred uporabo iz varnostnih razlogov natančno preberite ta navodila za uporabo in upravljanje ter jih hranite za nadaljnjo uporabo. V primeru posredovanja lestve je treba priložiti tudi navodila za uporabo in upravljanje.

1. Pravilna uporaba: Ta lestev predstavlja mobilno delovno orodje, ki se lahko uporablja na različnih lokacijah. To lestev je mogoče uporabiti za opravljanje del v majhnem obsegu na višinah, kjer uporaba druge delovne opreme ni sorazmerna (glejte varnostne predpise o obratnih sredstvih). To lestev je dovoljeno uporabljati samo, kot je opisano v teh navodilih za uporabo in upravljanje. Kakršna koli druga uporaba se šteje za nepravilno. Za škodo, nastalo zaradi nepravilne uporabe, proizvajalec ne prevzema nobene odgovornosti. To vrsto lestev je treba po možnosti uporabljati v zaprtih prostorih. Spreminjanje lestve, ki ga ni odobril proizvajalec, privede do razveljavitve garancije in jamstva.

2. Tehnični podatki: Prikaz premične lestve in seznam sestavnih delov lestve. Tehnični podatki, ki se nanašajo na določen tip lestev, so navedeni na izdelku. Za več informacij glejte tabelo.

3. Dostava: Seznam vseh dobavljenih posameznih delov (primer): Premične lestve (komplet) + navodila za uporabo in upravljanje + prečka po želji + ročaj po želji (brez slike - upoštevajte ločena navodila za montažo)

4. Navodila za sestavljanje: Glede na vrsto lestve in dobavo je treba lestev pred uporabo v celoti sestaviti. Nekatere premične lestve so opremljene s prečko, ki jo je treba namestiti pred uporabo (kot je prikazano spodaj). Nekatere premične lestve so opremljene z ročaji, ki jih je treba namestiti pred uporabo. V skladu s tem upoštevajte ločena navodila za montažo.

5. Splošna varnostna navodila: Nevarnost zadušitve zaradi embalaže. Pri uporabi te lestve obstaja nevarnost padca ali prevrnitve. To lahko poškoduje ljudi in predmete. Lestev in embalaža nista otroški igrači. Vsa dela z in na lestvi se izvajajo tako, da se kar najbolj zmanjšajo omenjene nevarnosti. Lestev se uporablja le za krajša in enostavnejša dela. Na lestvi ne delajte predolgo brez redne prekinitve. Utrujenost ogroža varno uporabo. Lestev mora biti primerna za posamezno uporabo in jo je dovoljeno uporabljati le v določenem položaju postavitve. Uporabljajte le predvidene pohodne površine. Spreminjanje lestve oz. delov lestve ni dovoljeno. Med delom ter vzponom in spustom bodite pozorni na varno oporo. Upoštevati je treba veljavne nacionalne določbe in predpise, zlasti pri profesionalnih uporabah. Uporabljajte samo dodatno opremo, ki jo je odobril proizvajalec.

6. Namestitve/uporaba: Pri namestitvi in uporabi lestve je treba upoštevati navodila, ki so navedena na izdelku ter v navodilih za uporabo in upravljanje.

Navodila za postavitve premične lestve: Te premične lestve je treba uporabiti na trdni površini.

Navodila za ravnanje s premično lestvijo: Varna namestitve in pozicioniranje premične lestve. Namestite traverzo (če je prisotna).

6.1 Splošna varnostna navodila | 6.2. Uporaba kot premična lestev



7. Servisiranje/vzdrževanje: Nega in vzdrževanje lestve zagotavljata njeno funkcionalnost. Lestev je treba redno pregledovati zaradi poškodb. Zagotoviti je treba delovanje premičnih delov. Premične dele je treba redno naoiljiti. Popravila lestve mora opraviti strokovnjak v skladu z navodili proizvajalca. Čiščenje lestve, zlasti vseh premičnih delov, je treba opraviti takoj po uporabi in v primeru vidne umazanije. Uporabljajte samo komercialna vodotopna čistilna sredstva. Ne uporabljajte agresivnih abrazivnih sredstev. V primeru komercialne uporabe lestve je potrebno redno, ponavljajoče preverjanje ustreznega stanja le-te s strani usposobljene osebe (vizualni in funkcijski preizkus). V ta namen je treba določiti vrsto, obseg in roke potrebnih preizkusov. Časovni presledki med preizkusi se določijo z delovnimi pogoji, zlasti glede na pogostost uporabe, zahteve med uporabo ter pogostost in resnost ugotovljenih pomanjkljivosti med prejšnjimi preizkusi. Podjetje zagotovi tudi, da pomanjkljive lestve niso v uporabi in se skladiščijo tako, da jih ni mogoče ponovno uporabiti, dokler niso pravilno popravljene ali odstranjene.

Element(i) lestve:	Preskusne točke:	da/ne
1. Splošne preskusne točke	Vsi pritrdilni elementi (zakovice, vijaki, sorniki itd.) morajo biti povsem prisotni. So morda pritrdilni elementi ohlapni ali razjedeni? Je na lestvi prisotna nečistoča (npr. umazanija, blato, lak, olje ali mazivo)?	<input type="checkbox"/>
2. Nosilec/prečka lestve oz. stopnica lestve/ varnostni lok	Vse stopnice lestve morajo biti prisotne v celoti. So morda nosilci lestve, stopnice lestve oz. varnostni loki upognjeni, ukrivljeni, udrti, razpokani ali korodirani? So morda prečke lestve oz. stopnice lestve obrabljene, ohlapne, korodirane ali poškodovane? So morda platforma (če je prisotna) ali deli/pritrdilni elementi platforme poškodovani, korodirani ali manjkajo?	<input type="checkbox"/>
3. Pritrdilni elementi, vodniki, okovje	Preverite vodnike ter zaustavljalne in varnostne naprave glede funkcionalnosti in trdnosti ter glede poškodb in korozije. So morda zaustavljalne ali varnostne naprave ali kotne ojačitve poškodovane, ohlapne, korodirane ali manjkajo v celoti?	<input type="checkbox"/>
4. Noge, prečka	Preverite noge in prečke glede funkcionalnosti in trdnosti ter glede poškodb in korozijo. Vse noge lestve/zaključne kape morajo biti prisotne. So noge lestve ohlapne, obrabljene ali korodirane?	<input type="checkbox"/>
5. Razporno varovalo	Preverite tehnično stanje pasov, verig, sklepov ali utrditvenih delov. So vse pritrdilne točke v dobrem stanju? So prisotne poškodbe, razpoke ali korozija?	<input type="checkbox"/>
6. Oznake v zvezi z lestvami/navodila za uporabo in upravljanje	So vse oznake v zvezi z lestvami ter navodila za uporabo in upravljanje prisotne in jasno čitljive?	<input type="checkbox"/>
REZULTAT	Lestev je v redu in se lahko uporablja še naprej.	<input type="checkbox"/>
	Lestev se lahko uporablja še le po popravilu.	<input type="checkbox"/>
	Lestev je okvarjena in jo je treba odstraniti.	<input type="checkbox"/>

8. Skladiščenje: Da bi se izognili morebitnim poškodbam, je treba lestev med transportom varno zavarovati (npr. na strešnih nosilcih ali v avtomobilu). Skladiščenje lestve je treba opraviti v suhem okolju navpično, položeno na ravno površino ali s pomočjo primernega stenskega nosilca. Izključiti je treba vsako škodo in vse dele zaščititi pred vremenskimi vplivi. Lestev je treba skladiščiti tako, da je zaščitena pred zaigranimi otroki in ne ovira nobene osebe (razen morda nevarnost spotikanja). Poleg tega mora biti skladiščena tako, da je ni mogoče ukrasti/uporabiti v kriminalne namene.

9. Embalaža/odstranjevanje: Embalažo je treba odstraniti v skladu z veljavnimi predpisi in zakoni. Po končanju uporabnega stanja mora biti lestev odstranjena v skladu z veljavnimi predpisi. Aluminij je visokokakovosten material in ga je treba reciklirati. Za podrobnejše informacije se obrnite na lokalnega zastopnika.

10. Življenjska doba: V primeru pravilne uporabe in rednega vzdrževanja je lestev dolgoročno delovno orodje.

11. Navodila proizvajalca: KRAUSE-Werk GmbH & Co. KG • Am Kreuzweg 3 • D-36304 Alsfeld

Tel.: +49 (0) 66 31 / 7 95-0 • E-Mail: info@krause-systems.de

www.krause-systems.com • Datum izdaje: 01-08-2024

sk **Úvod:** Tento Návod na použitie a obsluhu opisuje bezpečné používanie stojaceho rebríka. Pred použitím si, prosím, dobre prečítajte tento Návod na použitie a obsluhu z dôvodov bezpečnosti a uschovajte ho na budúce použitie. Pri postúpení rebríka je potrebné odovzdať tiež Návod na použitie a obsluhu.

1. Použitie podľa určenia: Tento rebrík je mobilný pracovný prostriedok, ktorý môže byť používaný na rôznych miestach. S týmto rebríkom môžu byť vykonávané práce malého rozsahu vo výškach, pri ktorých používanie iných pracovných prostriedkov nie je primerané (pozri Nariadenie o bezpečnosti prevádzkových prostriedkov). Tento rebrík smie byť používaný iba tak, ako je popísané v tomto Návode na použitie a obsluhu. Akékoľvek iné použitie sa nepovažuje za použitie podľa určenia. Za škody, ktoré týmto používaním v rozpore s určením vzniknú, nepreberáme záruku. Tento druh rebríkov by mal byť používaný predovšetkým v interiéri. Zmeny na rebríku, ktoré nie sú výrobcom autorizované, vedú k zániku záruky a jej plnenia.

2. Technické informácie: Zobrazenie príložného rebríka a zoznam komponentov rebríka. Technické informácie rozhodujúce pre príslušný typ rebríka sú umiestnené na výrobku. V tabuľke nájdete ďalšie informácie.

3. Rozsah dodávky: Zoznam všetkých zároveň dodávaných jednotlivých dielov (príklad): Príložný rebrík (kompletný) + Návod na použitie a obsluhu + traverza – voliteľne + zábradlové madlo – voliteľne (bez obr. – rešpektovať oddelený návod na zostavenie)

4. Návod na zostavenie: Podľa typu rebríka a stavu dodávky musí byť rebrík pred použitím prípadne ešte úplne zmontovaný. Niektoré príložné rebríky sú vybavené traverzou, ktorá musí byť namontovaná pred použitím (ako je zobrazené nižšie). Niektoré príložné rebríky sú vybavené zábradlovými madlami, ktoré musia byť namontované pred použitím. K tomu, prosím, rešpektujte oddelený návod na zostavenie.

5. Všeobecné bezpečnostné pokyny: Nebezpečenstvo udusenía obalom. Pri používaní tohto rebríka existuje zásadne nebezpečenstvo spadnutia, resp. prevrátenia. Tým môžu byť zranené osoby a poškodené predmety. Rebríky a obalový materiál nie sú hračkami pre deti. Všetky práce s rebríkom a na ňom je potrebné vykonávať tak, aby bolo toto nebezpečenstvo podľa možnosti minimálne. Rebrík je možné používať iba na ľahké práce a kratší čas. Na rebríku nepracujte príliš dlho bez pravidelného prerušovania. Únava ohrozuje bezpečné používanie. Rebrík musí byť vhodný na príslušné používanie a smie byť používaný iba v predpísanej pozícii postavenia. Používajte iba plochy určené na stúpanie. Rebrík, resp. časti rebríka sa nesmú meniť. Je potrebné dbať na bezpečné držanie pri práci, ako aj pri stúpaní po rebríku a zostupovaní z neho. Je potrebné bezpodmienečne rešpektovať národné platné ustanovenia a predpisy, najmä pri profesionálnom používaní. Používajte iba príslušenstvo schválené výrobcom.

6. Zostavenie/Obsluha: Pri zostavovaní a obsluhu rebríka je potrebné nutne rešpektovať pokyny uvedené na výrobku a v Návode na použitie a obsluhu.

Pokyny k modelu príložného rebríka: Tento príložný rebrík sa musí za účelom použitia priložiť k pevnej ploche.

Pokyny k manipulácii s príložným rebríkom: Bezpečné postavenie a umiestnenie príložných rebríkov. Namontujte traverzu (ak existuje).

6.1 Všeobecné bezpečnostné predpisy | 6.2. Používanie ako príložný rebrík



7. Údržba/Servis: Starostlivosť o rebrík a údržba majú zaistiť jeho funkčnosť. Rebrík musí byť pravidelne kontrolovaný z hľadiska poškodenia. Funkcia pohyblivých častí musí byť zaručená. Pohyblivé časti musia byť pravidelne olejované. Opravy na rebríku musia byť vykonávané odbornou osobou a v súlade s pokynmi výrobcu. Čistenie rebríka, najmä všetkých pohyblivých častí, by malo byť vykonávané pri viditeľnom znečistení okamžite po použití. Používajte iba bežné, vodou riediteľné čistiace prostriedky. Nepoužívajte agresívne, drsné prostriedky. Pri komerčnom použití rebríka je nutná pravidelná, opakujúca sa kontrola z hľadiska riadneho stavu, vykonávaná spôsobilou osobou (vizuálna kontrola a kontrola funkčnosti). Na to je potrebné stanoviť druh, rozsah a lehoty potrebných kontrol. Časové intervaly pre kontrolu sa riadia podľa prevádzkových pomerov, najmä podľa početnosti používania, náročnosti pri používaní, ako aj početnosti a obtiažnosti zistených porúch pri predchádzajúcich skúškach. Podnikateľ sa musí tiež postarať o to, aby boli chybné rebríky stiahnuté z používania a uložené tak, aby nebolo možné ďalšie používanie až do odbornej opravy, resp. likvidácie.

Prvok/prvky rebríka:	kontrolné body:	áno/nie
1. Všeobecné kontrolné body	Všetky upevnenia (nity, skrutky, čapy atď.) musia byť plne k dispozícii. Sú upevnenia, príp. uvoľnené alebo skorodované? Sú na rebríku znečistenia (napr. špina, bahno, lak, olej alebo mazadlo)?	<input type="checkbox"/> <input type="checkbox"/>

2. Traverza/priečky rebríka, resp. stupne/bezpečnostné držiadlá rebríka	Všetky priečky (stupne) rebríka musia byť v plnom počte. Sú traverza rebríka, stupne, resp. bezpečnostné držiadlá prípadne ohnuté, prasknuté alebo skorodované? Sú priečky rebríka, resp. stupne príp. opotrebované, uvoľnené, skorodované alebo poškodené? Je plošina (ak je k dispozícii) alebo sú jej diely/upevnenia poškodené, skorodované alebo chýbajú?		
3. Spojovacie prvky, vedenie vodičov, kovanie	Vedenia vodičov, aretáciu a bezpečnostné zariadenia skontrolujte z hľadiska funkčnosti a pevnosti, ako aj poškodenia a korózie. Sú aretácie alebo bezpečnostné zariadenia alebo rohové výstuže príp. poškodené, uvoľnené alebo skorodované alebo tieto celkom chýbajú?		
4. Nohy, priečne traverzy	Nohy, priečne traverzy skontrolujte z hľadiska funkčnosti a pevnosti, ako aj poškodenia a korózie. Všetky nohy rebríka/koncové uzávery musia byť k dispozícii. Sú nohy rebríka uvoľnené, opotrebované alebo skorodované?		
6. Označenie rebríka/ Návod na použitie a obsluhu	sú všetky označenia rebríka, ako aj Návod na použitie a obsluhu k dispozícii a dobre čitateľné?		
VÝSLEDOK	Rebrík je v poriadku, môže byť naďalej používaný.		
	Rebrík smie byť ďalej používaný až po oprave.		
	Rebrík je chybný a musí byť zlikvidovaný.		

8. Skladovanie: Aby sa zabránilo akýmkoľvek poškodeniam, je potrebné rebrík pri transporte (napr. na strešných nosičoch alebo v aute) bezpečne upevniť. Skladovanie rebríkov by malo byť v suchom prostredí, zvislo stojace, naplocho ležiace alebo pomocou vhodného držiaka visiace na stene. Akékoľvek poškodenie musí byť vylúčené a všetky časti musia byť chránené pred poveternostnými vplyvmi. Rebrík je potrebné skladovať tak, aby bol chránený pred hrajúcimi sa deťmi a neohrozoval žiadne osoby (príp. nebezpečenstvo zakopnutia). Ďalej je potrebné ho skladovať tak, aby nemohol byť len tak odcudzený/použitý na kriminálne účely.

9. Balenie/Likvidácia: Balenie je potrebné likvidovať podľa platných ustanovení a zákonov. Na konci použiteľnosti musí byť rebrík podľa platných predpisov zlikvidovaný. Hliník je cenný materiál a mal by byť odvezený na recykláciu. Podrobné informácie k tomu dostanete od svojej príslušnej obce.

10. Doba používania: Pri používaní podľa určenia a pravidelnej údržbe je rebrík dlhodobo použiteľným pracovným prostriedkom.

11. Údaje výrobcu: KRAUSE-Werk GmbH & Co. KG • Am Kreuzweg 3 • D-36304 Alsfeld

Tel.: +49 (0) 66 31 / 7 95-0 • E-Mail: info@krause-systems.de

www.krause-systems.com • Dátum vydania: 2024-08-01

Hyrje: Ky manual përdorimi dhe operimi përkrahur përdorimin e sigurt të shkallëve vetë-qëndruese. Ju lute mi lexoni me kujdes para përdorimit këtë manual përdorimi dhe operimi për arsye sigurie dhe ruajeni që ta lexoni edhe në të ardhmen. Në rast transferimi të shkallëve te një palë e tretë duhet transferuar edhe manuali i përdorimit dhe i operimit.

1. Përdorimi i duhur: Kjo shkallë është një mjet pune i lëvizshëm që mund të përdoret në vende të ndryshme. Me këtë shkallë mund të kryhen punime relativisht të vogla në lartësi, në të cilat përdorimi i mjeteve të tjera të punës nuk është i përshtatshëm (shihni rregulloren e sigurisë së mjeteve të punës). Kjo shkallë lejohet të përdoret vetëm siç është përshkruar në këtë manual përdorimi dhe operimi. Çdo përdorim tjetër nuk vlen si në përputhje me qëllimin e duhur. Për dëmtime të cilat kanë ardhur si shkak i përdorimit jo në përputhje me qëllimin e duhur, nuk merret përsipër asnjë dëmshpërblim. Ky lloj shkallësh duhet të përdoret kryesisht në ambientet e brendshme. Ndryshimet tek shkallët, të cilat nuk janë autorizuar nga prodhuesi çojnë në shuarjen e garancisë.

2. Informata Teknike: Paraqitja e shkallës vetë-qëndruese dhe listimi i pjesëve përbërëse të shkallës. Informacionet e rëndësishme teknike për tipin përkatës të shkallës janë vendosur mbi produkt. Në tabelë do të gjeni informacione shtesë.

3. Përmbajtja e paketimit: Lista e të gjithë pjesëve të lëvruara (Shembull): Shkallë vetë-qëndruese (komplet) + manual përdorimi dhe operimi + traversë opsionale + parmak opsional (pa fotografi - kushtoni vëmendje udhëzimit të montimit).

4. Udhëzim për montimin: Në varësi të tipit të shkallës dhe kompletit të lëvrimit mund të ndodhë që shkalla para përdorimit të jetë e nevojshme të montohet plotësisht. Disa shkallë vetë-qëndruese janë të pajisura me një traversë e cila duhet montuar para përdorimit (siç tregohet më poshtë). Disa shkallë vetë-qëndruese janë të pajisura me parmakë të cilët duhen montuar para përdorimit. Për këtë gjë ju lutemi kushtoni vëmendje udhëzimit të montimit.

5. Udhëzime të përgjithshme rreth sigurisë: Rrezik asfiksimi për shkak të paketimit. Gjatë përdorimit të kësaj shkalle ekziston gjithmonë rreziku i rrëshqitjes ose rënies. Nga kjo gjë mund të plagosen persona ose të dëmtohen objekte. Shkallët dhe materiali i paketimit nuk janë lodra fëmijësh. Të gjitha punimet me dhe mbi shkallë duhen kryer në atë mënyrë që rreziqet të mbahen sa më të vogla të mundshme. Shkalla duhet të përdoret vetëm për punë të lehta me një kohëzgjatje të shkurtër. Mos punoni shumë gjatë dhe mos e ndërpritni shumë shpesh punën mbi shkallë. Lodhja rrezikon përdorimin e sigurt. Shkalla duhet të jetë e përshtatshme për përdorimin përkatës dhe lejohet të përdoret vetëm në pozicionin e përcaktuar të vendosjes. Përdorni vetëm sipërfaqet e parashikuara për vendosjen e këmbëve. Shkalla ose pjesë të shkallës nuk lejohen të ndryshohen. Gjatë punës si dhe gjatë ngjitjes dhe zbritjes kushtoni vëmendje qëndrimit të sigurt. Përcaktimet dhe rregulloret kombëtare të vlefshme duhet të respektohen sidomos në rastin kur shkalla përdoret për punime profesionale. Përdorni vetëm aksesorët e miratuar nga prodhuesi.

6. Struktura/përdorimi: Gjatë montimit dhe përdorimit të shkallës duhen respektuar me rreptësi këshillat e vendosura mbi produkt dhe të dhëna në manualin e përdorimit dhe të operimit.

Këshilla për modelet e shkallëve vetë-qëndruese: Varianti për tu ngjitur nga një anë ose nga të dyja anët. Me/pa platformë qëndrimi.

Këshilla për përdorimin e shkallëve vetë-qëndruese: Vendosja dhe pozicionimi i sigurt i shkallës vetë-qëndruese. Fiksimi/Sigurimi kundrejt hapjes/Përdorimi (nëse ekzistojnë). Montimi i traversës (nëse ekzistojnë). Montimi i parmakëve (nëse ekzistojnë).

6.1 Udhëzime të përgjithshme për sigurinë | 6.2. Përdorimi si shkallë për ngjitje



7. Mirëmbajtja/servisimi: Kujdesi dhe mirëmbajtja kundrejt shkallës duhet të garantojë aftësinë e tyre të funksionimit. Shkalla duhet të kontrollohet rregullisht për dëmtime. Funksionimi i pjesëve të lëvizshme duhet të garantohet. Pjesët e lëvizshme duhet të vaisein rregullisht. Riparimet e shkallëve duhet të kryen nga një person i specializuar dhe në përputhje me udhëzimet e prodhuesit. Pastrimi i shkallës, sidomos i të gjitha pjesëve të lëvizshme, në rast papastërtish të dukshme duhet të kryhet menjëherë pas përdorimit. Përdorni vetëm substanca pastrimi normale që shiten në treg dhe që treten në ujë. Mos përdorni substanca agresive, gërryese. Në rast përdorimi industrial të shkallës nevojitet një kontroll i rregullt, i vazhdueshëm nëse gjendja është në rregull nga ana e një personi të specializuar (kontroll vizual dhe për funksionimin). Për këtë gjë duhen përcaktuar lloji, mënyra dhe afatet për kryerjen e kontroleve të domosdoshme. Distancat kohore për kontrollin orientohen tek kushtet e përdorimit, sidomos në shpeshhtësinë e përdorimit, ngarkesës gjatë përdorimit si dhe shpeshhtësia dhe shkalla e mangësive të rënda gjatë kontroleve të mëparshme. Sipërmarrësi duhet gjithashtu të kujdeset që shkallët e dëmtuara të hiqen nga përdorimi dhe të ruhen në atë mënyrë që përdorimi i mëtejshëm të mos jetë i mundur deri sa të kryhet riparimi i duhur ose deri sa të hidhen.

Elementi(et) i(e) shkallës:	Pikat e kontrollit:	po/jo
1. Pikat e përgjithshme të kontrollit	Të gjitha pjesët ku ka montime (perçina, bulona, kunj) duhet të jenë të kompletuara plotësisht. Janë pjesët e montuara eventualisht të lira ose të ndryshkura? Ekzistojnë papastërti (p.sh. pisllek, baltë, llak, vaj ose graso) në shkallë?	<input type="checkbox"/> <input type="checkbox"/>

2. Boshti i shkallëve/ Elementët e shkallëve ose shkallët/mekanizmi i sigurisë	Të gjitha elementët e shkallës (shkallët) duhet të jenë të kompletuara. Janë boshtet e shkallës, shkallët ose mekanizmat e sigurisë janë eventualisht të deformuara, të përdredhura, me gunga, të krisura ose të ndryshkura? A është e dëmtuar platforma (nëse egziston) ose a janë të dëmtuara pjesët/përforcimet e saj ose a janë me korrozion ose a mungojnë?	
3. Elementët bashkues, udhëzuesit e shkallëve, menteshat	Udhëzuesit e shkallëve, mekanizmat fiksues dhe mekanizmat e sigurisë duhen kontrolluar për funksionim dhe qëndrueshmëri si dhe për dëmtime dhe ndryshk. A janë mekanizmat fiksues ose mekanizmat e sigurisë ose tendosje tek këndet eventualisht të dëmtuar, të pa-shtrënguar ose të ndryshkur ose a mungojnë tërësisht?	
4. Këmbët, traversa diagonale	Këmbët, traversa diagonale duhen kontrolluar për funksionim dhe qëndrueshmëri si dhe për dëmtime dhe ndryshk. Të gjitha këmbët e shkallëve/tapat fundore duhet të jenë në vendin e tyre. A janë këmbët e shkallës janë të pa shtrënguara, të konsumuara ose të ndryshkura?	
5. Mekanizmi i sigurisë kundër hapjes	Kontrolloni gjendjen teknike të rripave, zinxhirëve, nyjave ose bashkuesve. A janë të gjitha pikat e bashkimit në gjendje të mirë? Ekzistojnë dëmtime, krisje, ndryshk?	
6. Markimet e shkallëve/ Manuali i përdorimit dhe i operimi	A ekzistojnë dhe janë të lexueshme mirë të gjitha markimet e shkallëve s i dhe manualët e përdorimit dhe të operimit?	
REZULTATI	Shkalla është në rregull dhe mund të vazhdohet të përdoret.	
	Shkalla lejohet të vazhdohet të përdoret vetëm pas një riparimi.	
	Shkalla është me defekt dhe duhet të hidhet.	

8. Magazinimi: Për të mënjauar çdo lloj dëmtimi duhet që shkalla gjatë transportit (mbi zgara automjetesh ose në automjet) të fiksohet në mënyrë të sigurt. Magazinimi i shkallës duhet të kryhet në një ambient të thatë dhe në pozicionin vertikal, e shtrirë ose e varur në mur me anën e një mekanizmi mbajtës në mur. Çdo dëmtim duhet të përjashtohet dhe pjesët duhet të mbrohen nga kushtet e motit. Shkalla duhet magazinuar në atë mënyrë që ato të ruhen nga fëmijët që luajnë dhe të mos pengohet asnjë person (mund të pengohen gjatë lëvizjes). Për më tepër ajo duhet magazinuar në atë mënyrë që të mos merret/përdoret me lehtësi për qëllime kriminale.

9. Paketimi/Hedhja: Paketimi duhet të hidhet në përputhje me përcaktimet dhe ligjet në fuqi. Pas përfundimit të aftësisë së përdorimit duhet që shkalla të hidhet në përputhje rregullore në fuqi. Alumini është një material i cilësisë së lartë dhe duhet të drejtohet procesit të riciklimit. Informacione të detajuara në lidhje me këtë gjë i merrni tek komuna juaj përgjegjëse.

10. Kohëzgjatja e përdorimit: Në rastin e përdorimit në përputhje me qëllimin e duhur dhe mirëmbajtjes së rregullt, shkalla është një mjet pune që mund të përdoret për një kohë të gjatë.

11. Specifikat e prodhuesit: KRAUSE-Werk GmbH & Co. KG • Am Kreuzweg 3 • D-36304 Alsfeld
Tel.: +49 (0) 66 31 / 7 95-0 • E-Mail: info@krause-systems.de
www.krause-systems.com • Data e lëshimit: 2024-08-01

 **Uvod:** Ovo uputstvo za upotrebu opisuje bezbednu upotrebu stojećih merdevina. Pre korišćenja pažljivo ročitajte ovo uputstvo za upotrebu zbog razloga bezbednosti i sačuvajte isto za kasnije ponovno čitanje. Prilikom prosleđivanja merdevine drugima potrebno je predati i uputstvo za upotrebu.

1. Pravina upotreba: Ova merdevina je mobilno sredstvo za rad koje se može primeniti na različitim mestima. Uz pomoć ove merdevine mogu se vršiti radovi manjeg obima na visinama na kojima bi primena drugih sredstava za rad bila nesrazmerna (pogledati Pravilnik o bezbednosti opreme za rad). Ova merdevina može se koristiti samo na način kako je to opisano u ovom uputstvu za upotrebu. Svaki drugi način upotrebe smatra se nepravilnim. Za štete, koje su nastale usled nepravilne upotrebe, ne preuzimamo odgovornost. Ova vrsta merdevina treba prvenstveno da se koristi u unutrašnjim prostorijama. Izmene na merdevini, koje nisu odobrene od strane proizvođača, dovode do gubitka garancije i garantnih obaveza.

2. Tehničke informacije: Prikaz prislonih merdevina i spisak delova merdevine. Merodavne tehničke informacije za odgovarajući tip merdevine nalaze se na proizvodu. U tabeli ćete naći dodatne informacije.

3. Sadržaj isporuke: Lista svih priloženih sastavnih delova (primer): Prislone merdevine (kompletne) + Uputstvo za upotrebu + Traverza opciono + Rukohvat opciono (bez sl. – poštovati posebno uputstvo za sastavljanje)

4. Uputstvo za montažu: Zavisno od tipa merdevine i stanja isporuke, merdevine je potrebno pre upotrebe eventualno kompletno sastaviti. Neke prislone merdevine poseduju traverzu koja se pre upotrebe (kako je prikazano ispod) mora montirati. Neke prislone merdevine poseduju rukohvate koji se pre upotrebe moraju montirati. Obratite pažnju na posebno uputstvo za sastavljanje.

5. Opšte bezbednosne instrukcije: Opasnost od gušenja od ambalaže. Pri korišćenju ove merdevine načelno postoji opasnost od pada odn. prevrtanja. Zbog toga može doći do povređivanja ljudi i oštećenja stvari. Merdevine i ambalažni materijal nisu igračka za decu. Sve radove sa merdevinom i na merdevini treba vršiti tako da ove opasnosti budu svedene na minimum. Merdevine treba koristiti samo za lake radove kraćeg trajanja. Na merdevini ne treba raditi previše dugo bez periodičnih prekida. Umor ugrožava bezbedno korišćenje. Merdevina mora biti pogodna za odgovarajuću primenu i može se koristiti samo u propisanom položaju postavljanja. Koristiti samo predviđene gazne površine. Merdevina odn. delovi merdevine se ne smeju menjati. Voditi računa o sigurnom osloncu pri radu kao i prilikom penjanja i silaženja. Obavezno se moraju poštovati važeći nacionalni propisi i odredbe, naročito kod profesionalne primene. Koristiti samo od strane proizvođača odobrenu dodatnu opremu.

6. Postavljanje/Korišćenje: Prilikom postavljanja i korišćenja merdevine obavezno poštovati uputstva koja su navedena na proizvodu i u uputstvu za upotrebu.

Napomene u vezi izvedbe prislonih merdevina: Ove prislone merdevine za korišćenje se moraju nasloniti na čvrstu površinu.

Napomene za rukovanje prislonim merdevinama: Bezbedno postavljanje i pozicioniranje prislonih merdevina. Montirati traverzu (ako postoji).

6.1 Opšte bezbednosne instrukcije



6.2. Primena kao prislone merdevine



7. Održavanje/servisiranje: Nega i održavanje merdevine treba da osigura njenu funkcionalnost. Merdevine se moraju redovno proveravati na oštećenja. Mora se obezbediti funkcionisanje pokretnih delova. Pokretni delovi se moraju redovno podmazivati. Popravke na merdevini moraju se vršiti od strane kvalifikovanog lica i u skladu sa uputstvi- ma proizvođača. Čišćenje merdevine, naročito svih pokretnih delova, treba u slučaju vidljive prljavštine izvršiti neposredno nakon korišćenja. Koristiti samo uobičajena, vodorastvorna sredstva za čišćenje. Ne upotrebljavati agre- sivna i abrazivna sredstva. U slučaju profesionalne primene merdevina je neophodna redovna i periodična provera ispravnosti od strane kvalifikovanog lica (vizuelna provera i provera funkcionisanja). U tu svrhu je potrebno utvrditi način, obim i rokove neophodnih provera. Vremenski razmaci provera zavise od radnih uslova, naročito od učestalosti korišćenja, opterećenja prilikom korišćenja kao i učestalosti i težine utvrđenih nedostataka pri prethodnim prove- rama. Preduzetnik takođe mora da osigura da oštećene merdevine budu povučene iz upotrebe i da se čuvaju na način da dalje korišćenje ne bude moguće sve dok se ne izvrši popravka odn. odlaganje u otpad.

Element(i) merdevine:	Tačke provere:	da/ne
1. Opšte tačke provere	Svi pričvrtni elementi (zakivci, vijci, svornjaci itd.) moraju biti prisutni u punom broju. Da li su pričvrtni elementi event. labavi ili korodirali? Da li na merdevini postoje nečistoće (npr. prljavština, mulj, lak, ulje ili masnoća)?	<input type="checkbox"/>
2. Profil merdevine/ prečke merdevine odn. gazišta merdevine/ sigurnosna kukica	Sve prečke (gazišta) merdevine moraju biti na broju. Da li su profili, gazišta odn. sigurnosna kukica event. iskrivljeni, izvrnuti, ulubljeni, napukli ili korodirali? Da li su prečke odn. gazišta merdevine event. istrošene, labave, korodirale ili oštećene? Da li je platforma (ukoliko postoji) ili su delovi/pričvršćivači iste oštećeni ili korodirali ili nedostaju?	<input type="checkbox"/>

3. Vezni elementi, vodica merdevine, okovi	Proveriti vođice merdevine, fiksatore i sigurnosnu opremu na funkcionalnost i čvrstinu kao i oštećenja i koroziju. Da li su fiksatori ili sigurnosna oprema ili ugaona ukrućenja event. oštećeni, labavi ili korodirali ili potpuno nedostaju?		
4. Stope, poprečna traverza	Proveriti stope, poprečnu traverzu na funkcionalnost i čvrstinu kao i oštećenja i koroziju. Sve stope merdevine/završni čepovi moraju biti na broju. Da li su stope merdevine labave, istrošene ili korodirale?		
5. Osigurač protiv otvaranja	Proveriti tehničko stanje kaiševa, lanaca, zglobova i ukrućenja. Da li su sve pričvrstne tačke u dobrom stanju? Da li postoje oštećenja, pukotine, korozija?		
6. Oznake na merdevini/ uputstvo za upotrebu	Da li su sve oznake na merdevini kao i uputstvo za upotrebu prisutni i dobro čitljivi?		
REZULTAT	Merdevina je u redu i može se i dalje koristiti.		
	Merdevina se može koristiti tek nakon popravke.		
	Merdevina je neispravna i mora se odložiti u otpad.		

8. Čuvanje: Kako bi se izbeglo bilo kakvo oštećenje, merdevine prilikom transporta (npr. na krovnom nosaču ili u kolima) treba sigurno pričvrstiti. Merdevine treba čuvati u suvom okruženju u uspravnom položaju, položene na pod ili zakačene na zid uz pomoć odgovarajućeg zidnog držača. Mora biti isključeno bilo kakvo oštećenje i svi delovi moraju biti zaštićeni od vremenskih uticaja. Merdevine treba čuvati tako da budu zaštićene od dece koja se igraju i da ne ometaju druge ljude (event. opasnost od saplitanja). Nadalje je treba čuvati tako da se ne može tako lako otuđiti/koristiti u kriminalne svrhe.

9. Ambalaža/odlaganje u otpad: Ambalažu treba odložiti u skladu sa važećim odredbama i zakonima. Po završetku upotrebljivosti merdevine se moraju odložiti u otpad u skladu sa važećim propisima. Aluminijum je materijal visoke vrednosti i treba ga predati na reciklažu. Detaljne informacije s tim u vezi daje nadležna opština.

10. Vek trajanja: Uz pravilnu upotrebu i redovno održavanje su merdevine sredstvo za rad koje se može dugo koristiti.

11. Informacije proizvođača: KRAUSE-Werk GmbH & Co. KG • Am Kreuzweg 3 • D-36304 Alsfeld

Tel: +49 (0) 66 31 / 7 95-0 • E-Mail: info@krause-systems.de

www.krause-systems.com • Datum izdavanja: 2024-08-01

SV Inledning: Denna användnings- och bruksanvisningen beskriver enkelstegens säkra användning. Av säkerhetsskäl skall användnings- och bruksanvisningen läsas noga innan användningen och sparas för framtida användning. När stegen byter ägare skall även användnings- och bruksanvisningen överlämnas.

1. Avsedd användning: Stegen är ett mobilt arbetsredskap som kan användas på olika platser. Med hjälp av stegen kan mindre jobb utföras på höjder där användningen av andra arbetsredskap inte är rimlig (se arbetsmiljöföreskrifter). Stegen får bara användas enligt beskrivningarna i denna användnings- och bruksanvisning. All annan användning gäller som icke ändamålsenlig. Vi tar inget ansvar för skador som uppstår genom icke avsedd användning. Denna sorts stegar borde i första hand användas inomhus. Förändringar på stegen som inte har godkänts av leverantören leder till att garantin och leverantörsansvaret upphör.

2. Tekniska informationer: Bild på enkelstegen och lista på stegens beståndsdelar. De för respektive stegtyp relevanta tekniska informationerna sitter på produkten. I tabellen finns ytterligare informationer.

3. Leveransomfång: Lista på alla medföljande komponenter (exempel): Enkelstege (komplett) + användnings- och bruksanvisning + tvärstag option + räcke option (utan bild - följ den separata monteringsinstruktionen)

4. Instruktioner för montaget: Beroende på stegens typ och leveranstillstånd skall stegen eventuellt monteras komplett innan användningen. Vissa enkelstegar är utrustade med tvärstag som skall monteras innan användningen. Vissa enkelstegar är utrustade med räckan som skall monteras innan användningen. Följ då den separata monteringsinstruktionen.

5. Allmänna säkerhetsinstruktioner: Kvävningrisk genom förpackningen. Vid stegens användning finns en principiell risk för fall resp. vältande. Det kan försaka person- och materiella skador. Stegar och förpackningsmaterial är inga leksaker för barn. Allt arbete med och på stegen skall utföras så att dessa risker minimeras. Stegen skall bara användas för enklare jobb under kortare tid. Arbetet på stegen får inte vara för länge utan avbrott. Trötthet riskerar

den säkra användningen. Stegen skall vara lämpad för respektive användning och får bara användas i den föreskrivna uppställningspositionen. Använd bara de avsedda stegyrtorna. Stegen resp. stegens delar får inte förändras. Du skall kontrollera att Du har säkert fäste under arbetet och under upp- och nedstigningen. De gällande nationella bestämmelserna och föreskrifterna måste följas, speciellt under professionell användning. Endast av leverantören godkänt tillbehör får användas.

6. Montering/användning: Vid montering och användning av stegen måste instruktionerna på produkten och i användnings- och bruksanvisningen följas.

Informationer om enkelstegens utförande: För att användas skall enkelstegen läggas mot en fast yta.

Informationer om enkelstegens användning: Säker uppställning och placering av enkelstegen. Montera tvärstaget (om sådant finns).

6.1. Allmänna säkerhetsinstruktioner | 6.2. Användning som enkelstege



7. Underhåll/service: Stegens underhåll och service skall säkerställa dess funktionsförmåga. Stegen skall regelbundet kontrolleras på ev. skador. Rörliga komponenters funktion skall säkerställas. Rörliga komponenter skall oljas regelbundet. Reparationer på stegen skall utföras av sakkunniga personer och enligt leverantörens instruktioner. Vid synlig nedsmutsning skall stegen och speciellt dess rörliga komponenter rengöras direkt efter användningen. Endast vanliga, vattenlösliga rengöringsmedel får användas. Inga aggressiva, skurande medel får användas. Vid yrkesmässig användning skall stegens korrekta tillstånd regelbundet och återkommande kontrolleras av en kompetent person (visuell och funktionskontroll). För det skall de erforderliga kontrollernas art, omfattning och tidsintervaller bestämmas. Kontrollernas tidsintervaller är beroende på driftvillkoren, speciellt på användningsfrekvensen, belastningen under användningen samt förekomst och allvarighet på upptäckta brister under tidigare kontroller. Företagaren skall även se till att skadade stegar tas ur bruk och förvaras på ett sätt att fortsatt användning inte är möjligt förrän de har åtgärdats eller omhändertagits.

Stegelement:	Kontrollpunkter:	ja/nej
1. Allmänna kontrollpunkter	Alla fästen (nitar, skruvar, bultar osv.) skall finns komplett. Är fästen lösa eller korroderade? Finns föroreningar (t.ex. smuts, lack, olja eller fett) på stegen?	<input type="checkbox"/>
2. Stegens stag/pinnar resp. stegens steg/säkerhetsbygel	Stegens alla pinnar skall finnas komplett. Är stegens stag, steg resp. säkerhetsbygel ev. böjda, vridna, buckliga, spruckna eller korroderade? Är stegens stag resp. steg ev. slitna, lösa, korroderade eller skadade? Är plattformen (om sådan finns) eller delar av denne skadade, korroderade eller saknas?	<input type="checkbox"/>
3. Kopplingsbitar stegstyrning, beslag	Stegstyrningar, låsningar och säkerhetsanordningar. Kontrollera funktion och fasthet samt ev. skador eller korrosion. Är låsningar, säkerhetsanordningar eller hörnförstärkningar ev. skadade, lösa eller korroderade eller saknas dessa helt?	<input type="checkbox"/>
4. Fötter, tvärstag	Kontrollera funktion och fasthet på stegens fötter och tvärstag samt ev. skador eller korrosion. Alla stegfötter/slutkåpor skall vara på plats. Är stegfötterna lösa, slitna eller korroderade?	<input type="checkbox"/>
5. Spretningssskyddet	Kontrollera remmarnas, kedjornas, ledernas och förstärkningarnas tekniska tillstånd. Är alla fästpunkternas tillstånd bra? Finns skador, sprickor, korrosion?	<input type="checkbox"/>
6. Stegens märkningar/användnings- och bruksanvisning	Finns stegens alla märkningar samt användnings- och bruksanvisningen på plats och i väl läsbart skick?	<input type="checkbox"/>
RESULTAT	Stegen är i ordning och kan användas i fortsättningen.	<input type="checkbox"/>
	Stegen får inte användas förrän den har reparerats.	<input type="checkbox"/>
	Stegen är trasig och skall omhändertas.	<input type="checkbox"/>

8. Förvaring: För att undvika skador skall stegen under transport (t.ex. på takräcke eller i bilen) fästas säkert. Stegens förvaring borde ske i en torr omgivning, lodrätt stående, plattliggande eller hängande på en vägg på ett lämpligt

väggfäste. Alla skador skall uteslutas och alla delar skall vara skyddade från väderleken. Stegen skall förvaras så att den är skyddad från lekande barn och inga personer hindras (ev. snubbelrisk). Ytterligare skall stegen förvaras så att den inte utan vidare kan användas/stjålas för kriminella ändamål.

9. Förpackning/omhändertagande: Förpackningen skall omhändertas enligt de gällande bestämmelserna och lagar. Efter avslutad användningstid skall stegen omhändertas enligt de gällande föreskrifterna. Aluminium är ett högvärdigt råmaterial och borde lämnas till återvinningen. Detaljerade uppgifter tillhandahålls av Din kommun.

10. Användningstid: Vid avsedd användning och regelbundet underhåll är stegen ett arbetsredskap med en mycket lång livslängd.

11. Leverantörsuppgifter: KRAUSE-Werk GmbH & Co. KG • Am Kreuzweg 3 • D-36304 Alsfeld

Tel.: +49 (0) 66 31 / 7 95-0 • E-Mail: info@krause-systems.de

www.krause-systems.com • Utfärdande datum: 01/08/2024

tr

Giriş: Bu kullanım ve işletim kılavuzu, dayama merdivenin emniyetli bir şekilde kullanılmasını açıklamak tadır. Lütfen, emniyet nedenlerinden dolayı kullanımdan önce bu kullanım ve işletim kılavuzunu itinayla okuyunuz ve gelecekte de okuyabilmek için saklayınız. Merdiven başkasına devredildiğinde, kullanım ve işletim kılavuzu da birlikte verilmelidir.

1. Amaca uygun kullanım: Bu merdiven, çeşitli yerlerde kullanılabilen, taşınabilir bir çalışma aracıdır. Bu merdivenle, diğer çalışma gereçlerinin kullanılmasının uygun olmayacağı (bkz. işletme güvenliği yönetmeliği), belirli bir yükseklikteki küçük çapta işler yapılabilir. Bu merdiven, yalnızca kullanım ve işletim kılavuzunda açıklandığı şekilde kullanılabilir. Diğer her türlü kullanım, amacına uygun değildir. Amacına uygun olmayan kullanımdan kaynaklanan hasarlar için sorumluluk kabul edilmez. Bu tür merdivenler tercihen iç alanlarda kullanılmalıdır. Üretici tarafından müsaade verilmeden merdivende yapılan değişiklikler, garanti ve güvencenin silinmesine yol açar.

2. Teknik bilgiler: Dayama merdivenin tasviri ve merdiven bileşenlerinin listesi. Her merdiven tipi için gerekli teknik bilgiler ürüne eklenmiştir. Diğer bilgileri tabloda bulabilirsiniz.

3. Teslimat kapsamı: Teslim edilen tüm münferit parçaların listesi (örnek): Dayama merdiven (komple) + kullanım ve işletim kılavuzu + travers opsiyonel + tirabzan opsiyonel (resimde yok – ayrı kurulum kılavuzuna uyunuz)

4. Montaj kılavuzu: Merdiven, duruma göre, kullanılmadan önce merdiven tipi ve teslimat anındaki durumuna uygun olarak tamamen monte edilmelidir. Bazı dayama merdivenler, kullanılmadan önce monte edilmesi gereken traverslerle donatılmıştır. Bazı dayama merdivenler, kullanılmadan önce monte edilmesi gereken tirabzanlarla donatılmıştır. Lütfen bunun için ayrı kurulum kılavuzunu dikkate alınız.

5. Genel Güvenlik Uyarıları: Ambalajdan dolayı boğulma tehlikesi. Bu merdivenin kullanılması esnasında genel olarak düşme ve devrilme tehlikesi bulunmaktadır. Bundan dolayı kişiler yaralanabilir ve eşyalar hasar görebilir. Merdivenler ve ambalaj malzemeleri çocuk oyuncakları değildir. Merdivenle ve merdivenin üzerinde yapılan tüm işler bu tehlikelerin mümkün olduğunca düşük tutulacağı şekilde yapılmalıdır. Merdiven yalnızca kısa süreli hafif işlerde kullanılmalıdır. Merdivenin üzerinde düzenli molalar vermeden çok uzun süreli çalışmayın. Yorgunluk emniyetli kullanıma tehlike oluşturur. Merdiven ilgili kullanım için uygun olmalıdır ve yalnızca öngörülen kurulum konumunda kullanılabilir. Yalnızca öngörülmuş olan basma yüzeylerini kullanınız. Merdiven veya merdiven parçaları değiştirilemez. Çalışma, yukarı çıkma ve inme esnasında merdivenin sağlam ve sıkı durmasına dikkat ediniz. Ulusal düzeyde geçerli hükümlere ve kanunlara, özellikle de profesyonel kullanım esnasında, kesinlikle uyulmak zorundadır. Yalnızca üretici tarafından izin verilen yedek parçaları kullanınız.

6. Kurulum/kullanım: Merdivenin kurulumu ve kullanımı esnasında ürünün üzeri ile kullanım ve işletim kılavuzunda belirtilen uyarılara uymak kesinlikle zorunludur.

Dayama merdivenin modellerine dair bilgiler: Bu dayama merdiven kullanım için sabit bir zemin üzerine yerleştirilmelidir.

Dayama merdivenin kullanılmasına dair bilgiler: Dayama merdiveni emniyetli bir şekilde kurunuz ve konumlandırınız. Traversi monte ediniz (varsa)

6.1 Genel güvenlik uyarıları



6.2. Dayama merdiven olarak kullanım



7. Bakım/Onarım: Merdivenin bakım ve servisinin amacı işlevselliğini sağlamaktır. Merdivenin hasarlı olup olmadığı düzenli olarak kontrol edilmelidir. Hareketli parçaların işlevselliği güvence altına alınmalıdır. Hareketli parçalar düzenli olarak yağlanmalıdır. Merdivende yapılacak onarımlar yalnızca eğitimli uzman kişiler tarafından ve üreticinin talimatları doğrultusunda yapılmalıdır. Merdivenin, özellikle de tüm hareketli parçaların temizlenmesi, görünür kirlerin mevcut olması durumunda kullanımdan hemen sonra yapılmalıdır. Yalnızca piyasada bulunan suda çözünür temizlik maddelerini kullanınız. Agresif, aşındırıcı maddeleri kullanmayınız. Merdivenin ticari kullanımında durumunun usulüne uygun olup olmadığının uzman ve yetkin bir kişi tarafından düzenli, periyodik aralıklarla kontrol edilmesi gerekmektedir (görsel muayene ve işlev kontrolü). Bunun için gerekli kontrollerin tür, kapsam ve müddetlerinin belirlenmesi gerekmektedir. Kontroller arasındaki zaman aralıkları, işletim koşullarına, özellikle de kullanım sıklığına, kullanım esnasındaki yıpranmaya ve önceki kontrollerde tespit edilen noksanların ağırlıkları ve sıklıkları doğrultusunda belirlenir. İşletmeci, aynı zamanda hasarlı merdivenlerin kullanımdan kaldırılması ve usulüne uygun onarımı yapılına ya da bertaraf edilene kadar kullanımı mümkün olmayacak şekilde saklamak zorundadır.

Merdivenin eleman(lar)ı:	Kontrol noktaları:	evet/hayır	
1. Genel kontrol noktaları	Tüm sabitlemeler (perçinler, vidalar, civatalar vs.) tamamen mevcut olmalıdır. Sabitlemelerde gevşeklik veya paslanmalar var mı? Merdivenlerde kirlenmeler (ör. kir, çamur, boya veya yağ) var mı?	<input type="checkbox"/>	<input type="checkbox"/>
2. Merdiven çerçevesi/ Merdiven basamakları/ Emniyet askıları	Tüm merdiven basamakları eksiksiz olarak mevcut olmalıdır. Merdiven çerçevesi, merdiven basamakları veya güvenlik askıları eğilmiş, dönmüş, bükülmüş, çatlak veya paslı mı? Merdivenin basamakları aşınmış, çözülmüş, paslanmış veya hasarlı mı? Platformun kendisi (varsa) ya da parçaları/sabitlemeleri hasarlı mı veya paslanmış ya da eksik mi?	<input type="checkbox"/>	<input type="checkbox"/>
3. Bağlantı elemanları, merdiven kılavuzları, menteşeler	Merdiven kılavuzları, kilitlemeleri ve güvenlik tertibatlarının işlevselliğini ve sağlamlığını, ayrıca hasarlı veya paslı olup olmadıklarını kontrol ediniz. Kilitlemeler veya güvenlik tertibatları ya da köşebentler hasarlı, gevşek veya paslı mı ya da bunlar tamamen yok mu?	<input type="checkbox"/>	<input type="checkbox"/>
4. Ayaklar, enine traversler	Ayakları, enine traverslerin işlevselliğini ve sağlamlığını, ayrıca hasarlı veya paslı olup olmadıklarını kontrol ediniz. Tüm merdiven ayakları/uç tıpaları mevcut olmalıdır. Merdiven ayakları gevşek, aşınmış veya paslanmış mı?	<input type="checkbox"/>	<input type="checkbox"/>
5. Ayrılmayı önleme emniyeti	Kayışların, zincirlerin, eklemlerin veya güçlendiricilerin teknik durumunu kontrol ediniz. Sabitleme noktaları iyi durumda mı? Hasarlar, çatlaklar, korozyonlar mevcut mu?	<input type="checkbox"/>	<input type="checkbox"/>
6. Merdiven işaretleri/ kullanım ve işletim kılavuzu	Tüm merdiven işaretlemeleri ile kullanım ve işletim kılavuzu mevcut ve iyi okunaklı mı?	<input type="checkbox"/>	<input type="checkbox"/>
SONUÇ	Merdiven uygundur ve kullanıma devam edilebilir.	<input type="checkbox"/>	<input type="checkbox"/>
	Merdiven yalnızca onarımdan geçtikten sonra tekrar kullanılabilir.	<input type="checkbox"/>	<input type="checkbox"/>
	Merdiven bozuktur ve bertaraf edilmesi zorludur.	<input type="checkbox"/>	<input type="checkbox"/>

8. Depolama: Her türlü hasarı önlemek için merdiven taşıma esnasında (ör. üst bagajda ya da taşıtın içerisinde) emniyetli bir şekilde sabitlenmek zorundadır. Merdivenin depolanması, kuru bir ortamda, dikey olarak, yatay yatırılarak ya da uygun duvar askıları vasıtasıyla duvara asılarak yapılmalıdır. Her türlü hasarın olasılık dışı kalacağı ve tüm parçaların kötü hava koşullarından korunacağı şekilde depolanmalıdır. Merdiven, oyun oynayan çocuklardan korunaklı ve hiç kimsenin engellenmeyeceği (takılıp tökezleme tehlikesi) şekilde depolanmalıdır. Ayrıca yasa dışı amaçlar için kolayca çalınamayacak/kullanılmayacak şekilde depolanmalıdır.

9. Ambalaj/bertaraf etme: Ambalaj yürürlükteki hükümlere ve yasalara uygun şekilde bertaraf edilmelidir. Merdiven, kullanıma uygunluğunun sona ermesinden sonra yürürlükteki mevzuat uyarınca bertaraf edilmelidir. Alüminyum

yüksek kaliteli bir malzemedir, bu nedenle geri dönüşüm sürecine verilmesi gereklidir. Buna dair detaylı bilgiyi için yetkili mercilerden alabilirsiniz.

10. Kullanım süresi: Merdiven, amacına uygun kullanılması durumunda ve bakımı düzenli yapıldığında uzun süreli kullanılabilen bir çalışma aracıdır.

11. Üretici bilgileri: KRAUSE-Werk GmbH & Co. KG • Am Kreuzweg 3 • D-36304 Aisfeld

Tel.: +49 (0) 66 31 / 7 95-0 • E-Mail: info@krause-systems.de

www.krause-systems.com • Yayın tarihi: 01/08/2024

Ulk **Vstup:** У цьому посібнику з використання та експлуатації описане безпечне використання драбини для миття вікон. З міркувань безпеки уважно прочитайте перед використанням цей посібник з використання та експлуатації і збережіть його для подальшого використання. У разі передачі драбини іншим користувачам слід передати разом з нею посібник з використання та експлуатації.

1. Використання за призначенням: Ця драбина є мобільним інструментом, який можна використовувати в різних місцях. Цю драбину можна використовувати для виконання невеликих робіт, для яких використання інших знарядь праці є невідповідним (див. Постанову про безпеку обладнання). Драбину для миття вікон можна використовувати тільки так, як описано в цьому посібнику з використання та експлуатації. Будь-яке інше використання вважається використанням не за призначенням. Виробник не несе відповідальності за шкоду, заподіяну в результаті використання не за призначенням. Ці драбини з поперечинами і стандартними сходинками бажано використовувати в приміщенні. Модифікації драбини, не схвалені виробником, призводять до анулювання гарантії та гарантійних зобов'язань.

2. Технічна інформація: Зображення драбини для миття вікон і перелік її компонентів. Технічна інформація, що стосується відповідного типу драбини, нанесена на виріб. У таблиці знаходиться більш детальна інформація.

3. Загальні правила техніки безпеки: Небезпека задухи через упаковку. Драбини та пакувальні матеріали не призначені для використання в якості дитячих іграшок. При використанні драбини з поперечинами завжди існує ризик падіння або перекидання. Це може призвести до травмування людей та пошкодження речей. Усі роботи з драбиною і на ній слід виконувати таким чином, щоб ці небезпеки були зведені до мінімуму. Драбину слід використовувати лише для легких короткочасних робіт. Не працюйте на драбині занадто довго без регулярних перерв. Втома ставить під загрозу безпечне використання. Драбина повинна бути придатною для відповідного застосування і повинна використовуватися тільки у вказаному положенні. Використовуйте тільки призначені для цього поверхні сходинок. Забороняється вносити конструктивні зміни в драбину або її секції. Під час роботи, підйому та спуску важливо забезпечити надійну опору. Слід обов'язково дотримуватися відповідних національних положень і правил, особливо у разі професійного використання. Використовуйте тільки приладдя, схвалене виробником!

4. Складання/експлуатація: Інструкція з монтажу залежно від типу драбини та її стану під час доставки, перед використанням драбину потрібно ще, можливо, встановити. Деякі окремі вільно стоячі драбини обладнані стабілізатором, який необхідно встановити перед використанням (як показано нижче). Деякі окремі вільно стоячі драбини обладнані поручнями, які необхідно встановити перед використанням. З цією метою зверніть увагу на окрему інструкцію з монтажу.

5. Технічне обслуговування/сервісне обслуговування: Загальні відомості про безпеку Небезпека удушення внаслідок пакування. Під час використання цієї драбини загалом існує небезпека падіння або перекидання. Це може спричинити до травмування людей або пошкодження предметів. Драбини та упаковка не є предметами для розваги. Всі роботи з драбиною і на драбині повинні виконуватися таким чином, щоб наявні ризики були якомога меншими. Драбину можна використовувати тільки для легких робіт, для виконання протягом коротко тривалого терміну. Не працювати занадто довго, без перерви, на драбині. Втома становить загрозу для безпечного використання. Драбина повинна бути придатною для відповідного застосування і повинна використовуватися тільки у встановленому положенні налаштування. Використовувати тільки передбачені для цього поверхні для сходження. Не можна вносити зміни в конструкцію драбини або її складові частини. Звертати увагу на безпечну позицію під час роботи та при підніманні і спусканні. При професійному викорис-

танні драбини, зокрема, необхідно дотримуватися специфічних для кожної країни правил і положень. Використовувати тільки обладнання, схвалене виробником.

6. Монтаж/експлуатація: Під час монтажу та використання драбини необхідно дотримуватися інформації, зазначеної на виробі та в даній інструкції з експлуатації.

Інформація щодо конструкції окремо стоячої драбини: Односторонній або двосторонній варіант. З платформи для ставання або без неї.

Інформація щодо використання окремо стоячої драбини: Безпечне налаштування та розташування драбини. Використовувати блокування/захист від розкладання драбини (за наявності). Встановити стабілізатор (за наявності). Встановити поручень (за наявності).

6.1 Загальна інформація про безпеку | 6.2. Використання драбини в якості приставної драбини



7. Технічне обслуговування/ремонт: Догляд та обслуговування драбини забезпечують її справність. Потрібно регулярно перевіряти драбину на наявність пошкоджень. Повинна бути забезпечена функціональність рухомих частин. Рухомі частини необхідно регулярно змащувати. Ремонт драбини може здійснюватися фахівцями і відповідно до інструкцій виробника. Очищення драбини, особливо рухомих частин, необхідно проводити відразу після використання при наявності видимих забруднень. Використовувати тільки наявні у продажу водорозчинні засоби для чищення. Не використовувати агресивні або абразивні засоби. У випадку професійного використання драбини необхідні регулярні, періодичні перевірки експертом (візуальний і функціональний огляд) на наявність справного стану драбини. З цією метою слід визначити вид, обсяг і терміни проведення необхідних перевірок. Періодичність перевірок залежить від умов роботи, зокрема, частоти використання, навантаження під час роботи, а також частоти і серйозності недоліків, виявлених під час попередніх перевірок. Підприємцем повинен також подбати про те, щоб пошкоджені драбини були виведені з експлуатації і зберігалися таким чином, щоб їх подальше використання було неможливим до тих пір, поки драбина не буде належним чином відремонтована або утилізована.

Компоненти драбини:	Контрольні точки:	так/ні
1. Загальні контрольні точки	Всі кріплення (заклепки, гвинти, штифти тощо) повинні бути в комплекті. Чи кріплення ослаблені або мають ознаки корозії? Чи є на драбині видимі забруднення (наприклад, бруд, лак, масло або жир)?	<input type="checkbox"/> <input type="checkbox"/>
2. Подовжувачі/сходинки драбини відповідно Сходинки/запобіжна поперечина	Всі перекладки (сходинки) драбини повинні бути в комплекті. Чи не погнути подовжувачі, сходинки драбини або запобіжна поперечина, чи не тріснули вони, чи не з'явилася корозія? Чи не зношені, послаблені, проржавіли, пошкоджені сходинки або перекладки драбини? Чи пошкоджена платформа (за наявності) або її частини/компоненти кріплення, чи не вони не мають корозії або відсутні?	<input type="checkbox"/> <input type="checkbox"/>
3. З'єднувальні елементи, напрямні, фурнітура	Перевірте напрямні, запобіжні пристрої та захисне обладнання на функціональність і стабільність, а також на наявність пошкоджень і корозії. Чи не пошкоджені захисні пристарої або захисне обладнання, чи не мають вони ознак корозії?	<input type="checkbox"/> <input type="checkbox"/>
4. Перекладки, стабілізатор	Перевірте перекладки, стабілізатор на функціональність, стійкість, відсутність пошкоджень та корозії. Всі перекладки/насадки на перекладки повинні бути встановлені. Можливо, перекладки послаблені, зношені або мають ознаки корозії?	<input type="checkbox"/> <input type="checkbox"/>
5. Захист від розсування	Перевірте технічний стан ременів, ланцюгів, шарнірів і кронштейнів. Чи всі точки кріплення в доброму стані? Чи є видимі пошкодження, тріщини, корозія?	<input type="checkbox"/> <input type="checkbox"/>
6. Позначення драбини/інструкція з експлуатації	Чи всі позначення драбини та інструкції з експлуатації присутні та розбірливі?	<input type="checkbox"/> <input type="checkbox"/>

РЕЗУЛЬТАТ	Драбина в порядку та її можна продовжувати використовувати.		
	Драбину можна використовувати тільки після виконання ремонту.		
	Драбина пошкоджена і має бути знята.		

8. Зберігання Щоб: уникнути будь-яких пошкоджень, потрібно надійно закріпити драбину під час транспортування (наприклад, на даху автомобіля або в транспортному засобі). Зберігання драбини повинно відбуватися в сухому приміщенні у вертикальному, горизонтальному або підвішеному положенні за допомогою відповідного настінного кріплення. Потрібно виключити будь-які пошкодження, а всі деталі повинні бути захищені від атмосферних впливів. Зберігати драбину так, щоб вона була захищена від дітей, які граються, і не була перешкодою для інших людей (небезпека спіткнутися). Крім того, її потрібно зберігати таким чином, щоб вона не могла бути використана у злочинних цілях або викрадена.

9. Упаковка/утилізація: Упаковку слід утилізувати відповідно до чинного законодавства. Після закінчення терміну використання утилізувати драбину потрібно відповідно до вимог чинного законодавства. Алюміній є цінним матеріалом і має бути відправлений на вторинну переробку. Детальну інформацію про це надають відповідні муніципальні органи.

10. Термін використання: У разі використання за призначенням і регулярному технічному обслуговуванні драбина є засобом праці з тривалим терміном служби.

11. Інформація про виробника: **KRAUSE-Werk GmbH & Co. KG** • Am Kreuzweg 3 • D-36304 Alsfeld
 Німеччина Тел.: +49 (0) 66 31 / 7 95-0 • Адреса електронної пошти: info@krause-systems.de
 www.krause-systems.com • Дата випуску: 01/08/2024

6.1

1.



de Warnung, Absturz von der Leiter.

en Warning, risk of falling off the ladder

pl Ostrzeżenie, upadek z drabiny

hu Figyelmeztetés, zuhanás a létráról

ru Предупреждение: падение с лестницы

bg Предупреждение, падане от стълбата

cs Varování před pádem ze žebříku

da Advarsel, nedstyrting fra stigen

el Προειδοποίηση, κίνδυνος πτώσης από τη σκάλα

es Advertencia. Caída desde la escalera.

et Hoiatus: Redeli kukkumine

fi Varoitus, tikkailta putoaminen

fr Mise en garde, chute de l'échelle

hr/bs Upozorenje, pad s ljestava

is Viðvarun, hrun frá stiganum

it Avvertenza, caduta dalla scala

lt Įspėjimas, kritimas nuo kopėčių.

lv Brīdinājums, kritiens no kāpnēm

mk Предупреждение, падане от стълбата

nl Waarschuwing, val van de ladder

no Fare for nedfall fra stigen

pt Aviso, queda da escada

ro Avertizare, pericol de cădere de pe scară

si Opozorilo, padec z lestve

sk Varovanie, pád z rebríka.

sq Kujdes nga rrezimi prej shkallëve

sr/cnr Upozorenje, pad sa merdevina

sv Varning, fall från stegen

tr Uyarı, merdiven düşebilir!

uk Увага! Ризик падіння з драбини.

2.



de Anleitung vollständig lesen. Zusätzliche Informationen zur Leiter sind im Internet erhältlich.

en Read the entire user and operating guide. For more information on this ladder, please visit our website.

pl Przeczytać kompletnie instrukcję obsługi. Dodatkowe informacje na temat drabiny są dostępne w internecie

hu Gondosan olvassa el az útmutatót. A létrára vonatkozó kiegészítő információk az interneten megtalálhatók.

ru Полностью прочитайте руководство. Дополнительная информация о лестнице доступна в Интернете.

bg Упътването да се прочете изцяло. Допълнителна информация за стълбата може да се получи в интернет.

cs Přečíst kompletně návod. Dodatečné informace k žebříku jsou k dispozici na internetu.

da Læs brugsanvisningen fuldstændigt igennem. Yderligere oplysninger om stigen kan findes i internettet.

el Διαβάστε τις οδηγίες καλά. Επιπρόσθετες πληροφορίες για τη σκάλα είναι διαθέσιμες στο ίντερνετ.

es Leer completamente las instrucciones. Información adicional sobre la escalera está disponible en Internet.

et Lugege juhend täies ulatuses läbi. Lisainformatsiooni redeli kohta leiata internetist.

fi Lue ohjeet kokonaan. Lisätietoja tikkaista saat internetistä.

fr Lire entièrement la notice. Des informations complémentaires concernant l'échelle sont disponibles sur Internet.

hr/bs Pročitati upute do kraja. Ostale informacije o ljestvama dostupne su na internetu. Pročitati upute do kraja. Ostale informacije o ljestvama dostupne su na internetu.

is Lesið notenda - og leiðbeiningavísinn í heild sinni. Fyrir frekari upplýsingar um stigann, vinsamlegast heimsækið vefsíðu okkar.

it Leggere le istruzioni integralmente. Ulteriori informazioni sulla scala sono reperibili in internet. Išsamiai perskaitykite naudojimo instrukciją.

lt Papildomos informacijos apie kopėčias galima rasti internete.

lv Pilnībā izlasiet lietošanas instrukciju. Papildinformācija par kāpnēm ir pieejama internetā.

mk Целосно прочитайте го упатството. Допълнителни информации за скалата се достапни на Интернет.

- nl** Lees de handleiding volledig door. Extra informatie over de ladder is te vinden op internet.
- no** Les veiledningen fullstendig. Tilleggsinformasjon om stigen kan finnes på Internett.
- pt** Ler o manual na íntegra. Informações adicionais sobre a escada estão disponíveis na internet.
- ro** Citiți complet manualul. Informații suplimentare privind scara sunt disponibile pe Internet.
- si** Navodila preberite v celoti. Dodatne informacije o lestvi so na voljo na spletu.
- sk** Prečítajte kompletne návod. Dodatočné informácie k rebríku sú k dispozícii na internete.
- sq** Lexojeni plotësisht manualin. Informacione të tjera mbi shkallën mund të gjenden në internet.
- sr/cnr** Pročitati uputstvo u celosti. Dodatne informacije o merdevini mogu se dobiti na Internetu.
- sv** Instruktionen skall läsas i sin helhet. Ytterligare informationer om stegen finns på Internet.
- tr** Kılavuza tamamen okuyunuz. Merdiven hakkında ek bilgiler internetten edinebilirsiniz.
- uk** Повністю прочитайте посібник. Додаткова інформація про драбину доступна в мережі Інтернет.

3.

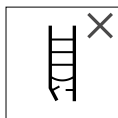

de Die Leiter nach der Lieferung und vor jeder Benutzung prüfen, ob diese beschädigt ist. Keine beschädigte Leiter benutzen.

- en** Check the ladder for damage after delivery and every time before use. Do not use the ladder if damaged.
- pl** Po dostawie i przed każdym użytkowaniem sprawdź, czy drabina nie jest uszkodzona. Nie używać uszkodzonej drabiny.
- hu** A létra épségét a szállítás után és minden egyes használat előtt ellenőrizni kell. Tilos sérült létrát használni.
- ru** Проверьте после поставки и перед каждым использованием, что лестница не повреждена. Категорически запрещается использовать поврежденную лестницу.
- bg** След доставката и преди всяка употреба да се провери, дали стълбата е повредена. Повредената стълба да не се използва.
- cs** Žebřík po dodání a před každým použitím zkontrolovat, zda není poškozený. Nepoužívat poškozený žebřík.
- da** Kontroller efter levering og inden hver brug, stigen er beskadiget. Anvend ingen beskadiget stige.
- el** Ελέγχετε τη σκάλα μετά την αποστολή και πριν από κάθε χρήση σχετικά με το εάν έχει ζημιές. Μη χρησιμοποιείτε φθαρμένες σκάλες.

- es** Tras la entrega y antes de cada uso comprobar si la escalera está dañada. No emplear ninguna escalera dañada.
- et** Kontrollige peale tarnimist ja enne iga kasutuskorda, et redel ei oleks viga saanud. Ärge kasutage viga saanud reedeid.
- fi** Tarkasta tikkaat toimituksen jälkeen ja ennen jokaista käyttöä vaurioiden varalta. Älä käytä vaurioituneita tikkaita.
- fr** Après la livraison et avant toute utilisation, vérifiez si l'échelle est endommagée. Ne pas utiliser l'échelle si elle est endommagée.
- hr/bs** Nakon svake uporabe proveriti jesu li lestve oštećene. Ne upotrebljavajte oštećene lestve.
- is** Á hvert skipti áður en stigginn er notaður. Ekki nota stiggann ef hann er skemmdur.
- it** Dopo la consegna e prima di ogni utilizzo, verificare se la scala è danneggiata. Non utilizzare scale danneggiate.
- lt** Po pristatymo ir prieš kiekvieną naudojimą patikrinkite, ar kopėčios nepažeistos. Nenaudokite pažeistų kopėčių.
- lv** Pēc kāpņu piegādes un pirms katras to lietošanas reizes pārbauciet, ka tās nav bojātas. Nelietojiet bojātas kāpnes.
- mk** Проверете ја скалата по доставката и пред секоја употреба за оштетување. Не користете оштетена скала.
- nl** Controleer na levering en vóór elk gebruik of de ladder beschadigd is. Gebruik geen beschadigde ladder.
- no** Kontroller stigen for skader etter levering og før hver bruk. Bruk ikke skadet stige.
- pt** Após a entrega e antes de cada utilização, verificar se esta está danificada. Não utilizar escadas danificadas.
- ro** Verificați scara după livrare și înainte de fiecare utilizare din punct de vedere al deteriorării. Nu utilizați scări care prezintă defectuni.
- si** Lestev po dostavi in pred vsako uporabo preverite in se prepričajte, da ta ni poškodovana. Ne uporabljajte poškodovano lestev.
- sk** Rebrík po dodaní a pred každým použitím skontrolujte, či nie je poškodený. Nepoužívajte poškodený rebrík.
- sq** Kontrolllojeni shkallën para çdo lëvrimi dhe përdorimi nëse është e dëmtuar. Mos përdorni shkallë të dëmtuara.
- sr/cnr** Merdevinu nakon isporuke i pre svake upotrebe proveriti na oštećenja. Ne koristiti oštećene merdevine.

- sv** Efter leverans och före varje användning skall kontrolleras att stegen är oskadad. Skadade stegar skall inte användas.
- tr** Teslimattan sonra ve her kullanımdan önce merdivenin hasarlı olup olmadığını kontrol ediniz. Hasarlı merdiven kullanmayınız.
- uk** Перевіряйте драбину на наявність пошкоджень після доставки та перед кожним використанням. Забороняється користуватися пошкодженою драбиною.

4.



- de** Maximale Belastung
- en** Maximum load
- pl** Maksymalne obciążenie

- hu** Maximális terhelés
- ru** Максимальная нагрузка
- bg** Максимално натоварване
- cs** Maximální zatížení
- da** Maks. belastning
- el** Μέγιστο φορτίο
- es** Carga máxima
- et** Maksimaalne koormus
- fi** Suurin kuorma
- fr** Charge maximale
- hr/bs** Maksimalno opterećenje
- is** Hámarks burðargeta.
- it** Portata massima
- lt** Didžiausia apkrova
- lv** Maksimālā slodze
- mk** Максимално оптоварување
- nl** Maximale belasting
- no** Maksimal belastning
- pt** Peso máximo
- ro** Încărcarea maximă
- si** Največja obremenitev
- sk** Maximálne zaťaženie
- sq** Ngarkesa maksimale
- sr/cnr** Maksimalno opterećenje
- sv** Maximal belastning

- tr** Maksimum yük
- uk** Максимальне навантаження

5.

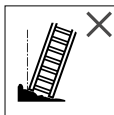

- de** Leiter auf ebenen, waagerechten und festen Untergrund aufstellen. Leiternfüße dürfen nicht im Erdreich versinken.

- en** Set up the ladder on a level, horizontal and solid surface. The ladder's feet must not be sinking into the ground.
- pl** Ustawić drabinę na płaskim, poziomym i stabilnym podłożu. Stopki drabiny nie powinny zanurzać się w ziemi.
- hu** Sík, vízszintes és szilárd aljzaton állítsa fel a létrát. A létratalpak nem süllyedhetnek be a földbe.
- ru** Устанавливайте лестницу на ровное, горизонтальное и твердое основание. Опоры лестницы не должны погружаться в грунт.
- bg** Стълбата да се поставя върху равна, хоризонтална и здрава основа. Краката на стълбата не бива да потъват в пода.
- cs** Žebřík postavit na rovný, vodorovný a pevný základ. Nohy žebříku se nesmějí zabořit do země.
- da** Stil stigen på et jævnt, vandret og fast underlag. Stigens fødder må ikke synke ned i jordbunden.
- el** Τοποθετείτε τη σκάλα επάνω σε ίσια, οριζόντια και σταθερά υπόβαθρα. Τα πόδια σκάλας δεν επιτρέπεται να βυθίζονται στο έδαφος.
- es** Instalar la escalera sobre un sustrato nivelado, horizontal y firme. Las patas de la escalera no deben hundirse en la tierra.
- et** Püstitage redel tasasel, horisontaalsel ja tugeval aluspinnal. Redeli jalad ei tohi maa sisse vajuda.
- fi** Aseta tikkaat tasaiselle, suoralle ja kiinteälle alustalle. Tikkaiden jalat eivät saa upota maahan.
- fr** Placer l'échelle sur un support de niveau, horizontal et résistant. Les pieds de l'échelle ne doivent pas s'enfoncer dans la terre.
- hr/bs** Ljestve montirati na ravnoj, vodoravnoj i čvrstoj podlozi. Noge ljestvava ne smiju potonuti u tlo.
- is** Setjið stigann upp á jafna, lárétta og trausta undirstöðu. Tilfinningin verður að vera sú að stiginn sé ekki að síga niður í jörðina.
- it** Posizionare la scala su fondo piano, orizzontale e non cedevole. Non affondare i piedini della scala nel terreno.
- lt** Pastatykite kopėčias ant lygaus, horizontalaus ir stabilaus paviršiaus. Kopėčių kojėlės neturi nugrimzti į žemę.

- lv** Uzstādiet kāpnes uz līdzenas, horizontālas un stabilas pamatnes. Kāpņu kājiņas nedrīkst iegrīmt zemē.
- mk** Поставувајте ја скалата на рамна, хоризонтална и цврста површина. Ногарките на скалата не смеат да пропаднат во земја.
- nl** Zet de ladder op een vlakke, horizontale en stevige ondergrond. Ladderpoten mogen niet in de grond wegzakken.
- no** Still opp stigen på jevnt, horisontalt og fast underlag. Stigeføttene må ikke sige ned i jorden.
- pt** Colocar a escada sobre uma base plana, horizontal e fixa. Pés da escada não devem afundar no solo.
- ro** Amplasați scara pe un sol neted, orizontal și stabil. Picioarele scării nu trebuie să se afunde în sol.
- si** Lestev postavite na ravno in trdno površino. Noge lestev se ne smejo pogreziniti v zemljo.
- sk** Rebrík postavte na rovný, vodorovný a pevný základ. Nohy rebríka sa nesmú zaboriť do zeme. Vendoseni shkallén mbi sipërfaqe të sheshta, horizontale dhe të forta. Këmbët e shkallës nuk lejohen të zhyten në dhe.
- sq** Postaviti merdevine na ravnú, vodoravnú i çvrstu podlogu. Stope merdevine ne smeju da propadaju u zemlju.
- sr/cnr** Stegen skall placeras på plant, vågrätt och fast underlag. Stagens fötter får inte sjunka ned i underlaget.
- sv** Merdiveni düz, yatay ve sağlam zemine kurunuz. Merdivenin ayakları zemine batmamalıdır.
- tr** Встановіть драбину на рівну, горизонтальну і тверду поверхню. Ніжки драбини не повинні занурюватися в землю.
- uk** Встановіть драбину на рівну, горизонтальну і тверду поверхню. Ніжки драбини не повинні занурюватися в землю.

6.



- de** Seitliches Hinauslehnen ist nicht zulässig!
- gb** Do not lean out to the side while standing on the ladder!
- pl** Wocznе wychylenie się jest niedozwolone!
- hu** Tilos oldalirányba kihajolni!
- ru** Боковое отклонение не допускается!
- bg** Не е разрешено протягането настрани!
- cs** Vyklánění do strany není přípustné!
- da** Det er ikke tilladt at læne sig ud til siden!
- el** Δεν επιτρέπεται να εκτείνεστε στα πλάγια!
- es** ¡Asomarse lateralmente no es admisible!

- et** Kõlje suunas üle redeli ääre sirutamine keelatud!
- fi** Sivulle nojaaminen on kielletty!
- fr** Il n'est pas autorisé de se pencher sur le côté !
- hr/bs** Bočno naginjanje nije dozvoljeno!
- is** Hallið ekki til hliðar á meðan staðið er á stiganum!
- it** Non è consentito sporgersi lateralmente!
- lt** Šoninis pasvirimas draudžiamas!
- lv** Nedrīkst izliekties uz sāniem!
- mk** He ce naslonuvajte na stranite!
- nl** Leun niet buiten de zijkant van de ladder!
- no** Det er ikke tillatt å lene seg ut til siden!
- pt** Não é permitida a inclinação para um dos lados!
- ro** Aplecarea laterală interzisă!
- si** Nagibanje ob strani ni dovoljeno!
- sk** Vykĺáňanie na stranu nie je prípustné!
- sq** Nuk lejohet animi anësor në shkallë!
- sr/cnr** Naginjanje u stranu nije dozvoljeno!
- sv** Det är inte tillåtet att luta sig åt sidan!
- tr** Yana doğru dışarı yaslanmak yasaktır!
- uk** Заборонено нахилятися вбік!

7.



- de** Verunreinigungen auf dem Boden ausschließen.
- en** Make sure the floor is clean.
- pl** Wykluczyć zanieczyszczenia na podłożu.
- hu** A talaj szennyeződését meg kell szüntetni.
- ru** Не допускается наличие грязи на полу.
- bg** Да се изключат замърсяванията на пода.
- cs** Vyvarovat se znečištění na podlaze.
- da** Pas på, at jorden ikke forurenes.
- el** Δεν πρέπει να υπάρχουν ρύποι στο δάπεδο.
- es** Descartar suciedad sobre el suelo.
- et** Kontrollige, et aluspind ei oleks määrdunud.
- fi** Poista likaantumatt lattialta.
- fr** Éliminer les souillures se trouvant au sol.
- hr/bs** Ukloniti strana tijela na tlu.

- is** Gætið þess að gólfíð sé hreint.
- it** Eliminare le imbrattature dal pavimento.
- lt** Pašalinkite nešvarumus iš pagrindo.
- lv** Izslēdziet netīrumus uz pamatnes.
- mk** Отстранете ги нечистотиите од подот.
- nl** Zorg dat er geen vuil op de grond ligt.
- no** Fjern urenheter på underlaget.
- pt** Remover a sujidade do chão.
- ro** Podeaua trebuie să fie bine curățată.
- si** Preprečite kontaminacije na tleh.
- sk** Vyvarujte sa znečistení na podlahe.
- sq** Hiqni papastërtitë mbi sipërfaqen e vendosjes.
- sr/cnr** Nečistoće na tlu se moraju očistiti.
- sv** Föroreningar på golvet skall tas bort.
- tr** Zeminde kirlenmelerin olmalıdır emin olunuz.
- uk** На підлозі не повинно бути забруднень.

8.



- de** Nur eine Person darf sich auf der Leiter befinden.
The ladder must not be used by more than one person at a time.
- en**

- pl** Na drabinie może przebywać tylko jedna osoba.
- hu** Csak egy személy tartózkodhat a létrán.
- ru** На лестнице может находиться только один человек.
- bg** На стълбата може да стои само един човек.
- cs** Na žebříku se smí nacházet pouze jedna osoba.
- da** Der må kun stå én person på stigen.
- el** Μόνο ένα άτομο πρέπει να βρίσκεται επάνω στη σκάλα.
- es** Solo una persona puede encontrarse sobre la escalera.
- et** Redelil tohib korraga viibida ainult üks inimene.
- fi** Tikkailla saa olla vain yksi henkilö kerrallaan.
- fr** Une seule personne doit se trouver sur l'échelle.
- hr/bs** Na ljestvama se smije nalaziti samo jedna osoba.
- is** Ekki mega fleiri en ein persóna nota stigann í einu.

- it** Sulla scala può trovarsi solo una persona.
- lt** Ant kopėčių gali būti tik vienas žmogus.
- lv** Uz kāpnēm var atrasties tikai viena persona.
- mk** Само едно лице смее да е качено на скалата.
- nl** Er mag slechts 1 persoon op de ladder staan.
- no** Bare en person må befinne seg på stigen om gangen.
- pt** Só uma pessoa deve usar a escada.
- ro** Pe scară se poate afla numai o singură persoană.
- si** Na lestvi se lahko nahaja le ena oseba.
- sk** Na rebríku sa smie nachádzať iba jedna osoba.
- sq** Vetëm një person lejohet të gjendet mbi shkallë.
- sr/cnr** Samo jedna osoba može se nalaziti na merdevini.
- sv** Endast en person får vistas på stegen.
- tr** Merdivenin üzerinde yalnızca bir kişi bulunabilir.
- uk** На драбині дозволяється перебувати тільки одній людині.

9.



- de** Mit dem Gesicht zur Leiter aufsteigen und absteigen.
Always ascend and descend the ladder facing the ladder.
- en**
- pl** Wchodzić i schodzić z twarzą skierowaną do drabiny.

- hu** Arcsál a létra felé fordulva kell azon fel- és lejárni.
- ru** Поднимайтесь и спускайтесь лицом к лестнице.
- bg** Качването и слизането да става с лице към стълбата.
- cs** Na žebřík vstupovat a sestupovat z něj čelem k němu.
- da** Stig og og ned af stigen med ansigtet vendt mod stigen.
- el** Να ανεβαίνετε και κατεβαίνετε στην σκάλα με το πρόσωπο προς αυτή.
- es** Ascender y descender con el rostro orientado hacia la escalera;
- et** Ronige redelit pidi üles ja alla nägu redeli suunas.
- fi** Pidä kasvot kohti tikkaita niille noustessasi tai niiltä laskeutuessasi.
- fr** Monter sur l'échelle et en descendre, visage tourné vers l'échelle.

- hr/bs** Penjati se i spuštati se licem okrenutim prema ljestvama.
- is** Ávallt farið upp og niður stigann með andlitið að honum.
- it** Salire o scendere dalla scala con il volto rivolto ad essa.
- lt** Lipti aukštyn ir leistis žemyn veidu į laiptus.
- lv** Uzķāpiet uz ķāpnēm un nokāpiet no tām ar pret pakāpieniem vērstu seju.
- mk** Качувајте се на скалата и слегувајте од неа со лицето свртено кон скалата.
- nl** Klim naar boven en naar beneden met het gezicht naar de ladder toe.
- no** Stig opp og ned med ansiktet mot stigen.
- pt** Subir e descer frontalmente a escada.
- ro** La urcare și coborâre să vă aflați cu fața spre scară.
- si** Med vzponom in spustom bodite obrnjeni v smeri lestve.
- sk** Na rebrik vstupujte a zostupujte z neho čelom k nemu.
- sq** Hipni dhe zbritni me fytyrë nga shkalla.
- sr/cnr** Okrenuti merdevine prema sebi pri penjanju i silaženju.
- sv** Upp- och nedstigning skall ske med ansiktet mot stegen.
- tr** Yüzünüz merdivene dönük olarak çıkıp ininiz.
- uk** Максимальне навантаження

10.



de Beim Aufsteigen, Absteigen und Arbeiten an der Leiter sicher festhalten ggf. zusätzliche Sicherheitsvorkehrungen treffen.

- en** Always make sure to have a safe handhold when climbing and working on the ladder. If necessary, take extra precautions.
- pl** Przy wchodzeniu i schodzeniu oraz podczas pracy na drabinie trzymać się bezpiecznie, ewentualnie zastosować dodatkowe środki bezpieczeństwa.
- hu** A létrán történő fel- és lejárás és munkavégzés során kapaszkodjon biztosan, szükség esetén végezzen kiegészítő biztonsági intézkedéseket.
- ru** При подъеме, спуске и работе на лестнице крепко держитесь, при необходимости, используйте дополнительные предохранительные устройства.
- bg** Дръжте се здраво при качване, слизане и работа на стълбата, при необходимост вземете допълнителни предпазни мерки.

- cs** Při stoupání, sestupování a pracích na žebříku se pevně držet, příp. provést dodatečná bezpečnostní opatření.
- da** Hold dig sikkert fast ved opstigning, nedstigning og arbejdet på stigen, træf evt. yderligere sikkerhedsforanstaltninger.
- el** Όταν ανεβαίνετε, κατεβαίνετε και εργάζεστε στη σκάλα να κρατάτε σφιχτά με ασφάλεια και να λαμβάνετε ενδεχ. επιπρόσθετα προληπτικά μέτρα ασφάλειας.
- es** Al ascender, descender y trabajar en la escalera sujetarse firmemente y en caso necesario tomar medidas de seguridad adicionales.
- et** Hoidke üles ja alla ronimisel ning redeli peal töötamisel kõvasti kinni, vajadusel võtke kasutussele lisanduvad ohutusmeetmed.
- fi** Pidä kunnolla kiinni kiipeämisen ja tikkailla työskentelyn aikana, tai noudata tarvittaessa lisäturvatoimenpiteitä.
- fr** Pour monter sur l'échelle, en descendre et travailler sur l'échelle, bien s'agripper. Le cas échéant, prendre des précautions de sécurité complémentaires.
- hr/bs** Pri penjanju, spuštanju i radu na ljestvama čvrsto se držati i po potrebi poštovati dodatne sigurnosne mjere.
- is** Gætið þess að hafa örugga handfestu meðan þið klifið og vinnið á stiganum. Gerið frekari varúðarráðstafanir ef nauðsynlegt þykir.
- it** Quando si sale, si scende o si lavora, tenersi bene alla scala; prendere misure di sicurezza aggiuntive, se necessarie.
- lt** Laikykitės saugaus elgesio kildami ir leisdamiesi bei dirbdami ant kopėčių arba imkitės papildomų saugos priemonių.
- lv** Uzķāpjot uz ķāpnēm un nokāpjot no tām, kā arī strādājot uz ķāpnēm, izmantojiet papildu drošības līdzekļus.
- mk** Држете се цврсто кога се качувате, слегувате и работете на скалата, а доколку е потребно, преземете дополнителни безбедносни мерки.
- nl** Hou u bij het naar boven en beneden klimmen en tijdens werkzaamheden goed aan de ladder vast of tref extra veiligheidsmaatregelen.
- no** Hold godt fast i stigen ved oppstigning, nedstigning og arbeid på stigen, treff eventuelt sikringstiltak i tillegg.
- pt** Para subir, descer e trabalhar na escada, agarre-a de forma segura e, se necessário, tomar medidas de segurança adicionais.
- ro** La urcare, coborâre și lucru pe scară să vă țineți ferm de scară, eventual luați măsuri suplimentare de siguranță.

si Med vzpomom, spustom in delom na lestvi uporabljajte oprijemalo oz. poskrbite za dodatne varnostne ukrepe.

sk Pri stúpaní, zostupovaní a prácach na rebríku sa pevne držte, príp. vykonajte dodatočné bezpečnostné opatrenia.

sq Gjatë ngjitjes, zbritjes dhe punës në shkallë mbahuni në mënyrë sigurt ose merrni masa shtesë sigurie.

sr/cnr Prilikom penjanja, silaženja i radova treba se sigurno držati za merdevine event. preduzeti druge mere bezbednosti.

sv Håll Dig alltid i vid upp-, nedstigning samt under arbete på stegen. Använd v. b. ytterligare säkerhetsåtgärder.

tr Merdivene çıkarken, merdivenden inerken ve çalışırken merdivene emniyetli bir şekilde tutunuz, duruma göre ek güvenlik tedbirleri alınız.

uk Під час підйому, спуску і роботи на драбині надійно тримайтеся і за потреби вживайте додаткових заходів безпеки.

11.



de Übermäßige seitliche Belastung ist nicht zulässig, z. B. beim Bohren in Mauerwerk und Beton.

en Do not put any excessive loads onto the sides of the ladder such as, e.g. when drilling into masonry and concrete.

pl Nadmierne obciążenie boczne jest niedozwolone, np. podczas wiercenia w murze lub betonie.

hu A túlzott, oldalirányú megterhelés nem megengedett, pl. falazatba vagy betonba történő fúrás során.

ru Чрезмерные боковые нагрузки не допускаются, например, при сверлении в кирпичной стене и бетоне.

bg Не е разрешено прекомерно странично натоварване, например при пробиване в зид и бетон.

cs Nadměrná boční zatížení nejsou přípustná, např. při vrtní do zdi a betonu.

da Det er ikke tilladt at bruge meget kraft til siden, f.eks. ved at bore i murværk eller beton.

el Δεν επιτρέπονται υπερβολικές πλευρικές επιφορτίσεις π.χ. κατά την διάτρηση σε τοίχο ή μπετόν.

es Evitar cargas laterales excesivas, p.ej. al perforar en mampostería y hormigón.

et Liigne koormus külje suunas keelatud, nt puurimistöödel müüride ja betooni juures.

fi Liiallisia sivuttaisia kuormia ei sallita, esim. porattaessa muurauksia tai betonia.

fr Les charges latérales disproportionnées ne sont pas autorisées, par exemple lorsque l'on perce dans des murs et dans le béton.

hr/bs Prekoračeno bočno opterećenje nije dopušteno, npr. pri bušenju u zid ili beton.

is Setjið ekki auka hleðslu á hlíðar stigans eins og t.d. þegar verið er að bora í veggji og steypu.

it Non è consentito eseguire lateralmente lavori pesanti, ad es. effettuare forature su muri e cemento.

lt Negalima naudoti pėrnelyg didelės šoninės apkrovos, pvz., gręžiant į mūrą ar betoną.

lv Nav pielaujama pārmerīga sānu slodze, piemēram, urbjot mūrī vai betonā.

mk Преголем страничен притисок не е дозволен, на пр. при дупчење во зид или бетон.

nl Buitensporige zijdelingse belastingen zijn niet toegestaan, bijv. bij boren in metselwerk en beton.

no Overdreven belastning fra siden er ikke tillatt, f. eks. ved boring i murverk og betong.

pt Não é permitido peço excessivo num só lado, por exemplo durante a brocagem em alvenaria e betão.

ro Evitați solicitările laterale excesive, de ex. în timpul executării de găuri în zidărie și beton.

si Prekomerne bočne obremenitve niso dovoljene, npr. pri vrtnju v zidove in beton.

sk Nadmerné bočné zaťaženia nie sú prípustné, napr. pri vrtní do steny a betónu.

sq Ngarkesat e mëdha anësore nuk lejohen, p.sh. gjatë hapjes së vrimave në mure ose beton.

sr/cnr Nisu dozvoljena prekomerna bočna opterećenja, npr. prilikom bušenja zidova i betona.

sv För höga belastningar i sidled är inte tillåtna. T.ex. vid borning i murar och betong.

tr Aşırı yanal yüklenme yasaktır, örneğin duvar veya beton matkapla delinirken.

uk Не допускається надмірне бічне навантаження, наприклад, під час свердління в цегляній кладці і бетоні.

12.



de Gegenstände, die beim Besteigen einer Leiter transportiert werden, sollten nicht schwer und leicht zu handhaben sein.

en Any objects carried up and down the ladder must be light and easy to hold.

pl Przedmioty transportowane na drabinie przy wchodzeniu i schodzeniu powinny być lekkie i łatwe w użytku.

hu Azok a tárgyak, amelyeket szállítania kell a létrára történő feljáráskor, ne legyenek súlyosak és legyenek könnyen kezelhetők.

- ru** Предметы, перемещаемые по лестнице, должны быть не тяжёлыми и такими, чтобы с ними было удобно и легко обращаться.
- bg** Предметите, които се носят при качване на стълбата, не бива да са тежки и трябва да са лесни за работа.
- cs** Předměty, které jsou při stoupání na žebřík nesený, by neměly být těžké a být lehce manipulovatelné.
- da** Genstande, der transporteres ved opstigning på en stige, må ikke være for tunge og skal kunne håndteres uden problemer.
- el** Αντικείμενα τα οποία μεταφέρονται όταν βρίσκεστε στη σκάλα, δεν πρέπει να είναι βαριά και ο χειρισμός τους πρέπει να είναι εύκολος.
- es** Los objetos que se transportan al acceder a una escalera deben ser fáciles de manipular y no ser pesados.
- et** Redelid pidi üles ronimisel transporditavad esemed peavad olema kerged ja lihtsalt käsitsetavad.
- fi** Tikkaille kuljetettujen esineiden tulee olla kevyitä ja helposti saatavilla.
- fr** Les objets que l'on transporte lorsque l'on monte sur une échelle ne doivent pas être lourds et ils doivent être faciles à manipuler.
- hr/bs** Predmeti koji se prenose pri penjanju ljestvama ne smiju biti teški te se njima mora lako rukovati.
- is** Allir hlutir sem bornir eru upp og niður stigann verða að vera léttir og auðveldir viðfangs.
- it** Oggetti, che devono essere trasportati salendo la scala, non dovrebbero essere pesanti e dovrebbero essere maneggevoli.
- lt** Daiktai, gabenami kopėčiomis kylančioms ir žemyn, turi būti lengvi ir patogūs naudoti.
- lv** Priekšmetiem, kas tiek transportēti uz kāpnēm uzkāpšanas un nokāpšanas laikā, ir jābūt viegliem un vienkāršiem lietošanā.
- mk** Предметите кои се носат при качување на скалата не треба да бидат тешки и треба да бидат лесни за ракување.
- nl** Voorwerpen die tijdens het naar boven klimmen van een ladder worden getransporteerd, mogen niet zwaar zijn en moeten eenvoudig bedienbaar zijn.
- no** Gjenstander som skal transporteres ved hjelp av en stige, bør ikke være tunge, og bør være lette å håndtere.
- pt** Objetos que forem transportados na subida da escada, não devem ser pesados e de difícil manuseamento.
- ro** Obiectele transportate în timpul urcării pe o scară n-ar trebui să fie grele și ar trebui mânuite ușor.

- si** Predmeti, ki se prenašajo pri plezanju po lestvi, ne smejo biti težki in morajo biti enostavni za uporabo.
- sk** Predmety, ktoré sú pri stúpaní na rebrík nesené, by nemali byť ťažké a malo by sa s nimi dať ľahko manipulovať.
- sq** Objektet të cilat transportohen gjatë hipjes në një shkallë nuk duhet të jenë të rënda dhe duhet të menaxhohen me lehtësi.
- sr/cr** Predmeti, koji se nose pri penjanju na merdevine, ne smeju biti teški i treba da budu laki za rukovanje.
- sv** Föremål som transporteras under uppstigning på stegen får inte vara för tunga och otypliga.
- tr** Merdivene çıkarken taşınacak eşya ağır olmamalı ve elleçlenmesi kolay olmalıdır.
- uk** Предмети, які переносять під час підйому по драбини, не повинні бути важкими і повинні бути зручними для перенесення.

13.

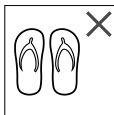

- de** Beim Aufsteigen auf die Leiter geeignetes Schuhwerk tragen.
- en** Always wear suitable footwear when climbing the ladder.
- pl** Przy wchodzeniu na drabinę używać odpowiedniego obuwia.
- hu** A létrára történő feljáráskor megfelelő lábbelit kell viselni.
- ru** При подъеме по лестнице носите подходящую обувь.
- bg** При качване на стълбата да се носят подходящи обувки.
- cs** Při stoupání na žebřík nosit vhodnou obuv.
- da** Bær ved opstigning på stigen egnede sko.
- el** Όταν ανεβαίνετε στη σκάλα, φοράτε κατάλληλα υποδήματα.
- es** Al ascender a la escalera llevar calzado apropiado.
- et** Kandke redelile astudes sobivaid jalanõusid.
- fi** Käytä kiivetessäsi sopivia jalkineita.
- fr** Pour monter sur l'échelle, porter des chaussures appropriées.
- hr/bs** Nositi primjerenu obuću pri penjanju na ljestve.
- is** Verið ávallt í viðeigandi fótbúnaði á meðan þið klifrið stigann.
- it** Indossare calzature appropriate per salire sulla scala.
- lt** Lipdami kopėčiomis avėkite tinkamą avalynę.
- lv** Uzkāpjot uz kāpnēm, lietojiet piemērotus apavus.

- (mk)** Носете соодветни обувки кога се качувате на скалата.
- (nl)** Draag geschikt schoeisel bij het naar boven klimmen op de ladder.
- (no)** Bruk egnet skotøy ved klatring i stigen.
- (pt)** Para a subida da escada usar calçado adequado.
- (ro)** La urcarea pe scară purtați pantofi adecuați.
- (si)** Pri plezanju po lestvi uporabljajte primerno obutev.
- (sk)** Pri stúpaní na rebrík noste vhodnú obuv.
- (sq)** Gjatë hipjes në shkallë duhet të përdoren shkallë të përshtatshme.
- (sr/cnr)** Pri penjanju na merdevine nositi odgovarajuću obuću.
- (sv)** Använd lämpliga skodon under uppstigning på stegen.
- (tr)** Merdivine uygun ayakkabılarla çıkın.
- (uk)** Піднімайтесь по драбини у відповідному взутті.

14.



(de) Sind Sie gesundheitlich in der Lage, die Leiter zu benutzen? Bestimmte gesundheitliche Gegebenheiten, Medikamenteneinnahme, Alkohol- oder Drogenmissbrauch können bei der Benutzung der Leiter zu einer Gefährdung der Sicherheit führen.

- Do not use the ladder if your physical fitness is compromised or insufficient for using the ladder.
- (en)** Certain health problems, medication and drug misuse can pose a safety hazard when using the ladder.
 - (pl)** Czy jesteś zdrowotnie w stanie wejść na drabinę? Pewne okoliczności zdrowotne, spożyte lekarstwa, alkohol lub środki odurzające mogą przy użyciu drabiny stanowić zagrożenie dla bezpieczeństwa.
 - (hu)** Egészségi állapot megengedi a létra használatát? Bizonyos egészségi állapot, gyógyszer-, alkohol- vagy drogfogyasztás veszélyeztetheti a biztonságot a létra használata során.
 - (ru)** Состояние здоровья позволяет использовать лестницу? Определенные состояния здоровья, прием медикаментов, злоупотребление спиртными напитками и наркотиками могут привести к угрозе для безопасности при использовании лестницы.

- Здравословно в състояние ли сте да използвате стълбата? Някои здравословни дадености, приемът на медикаменти, злоупотребата с алкохол и наркотици при използване на стълбата могат да навредят на безопасността.
- (bg)** Jste zdravotně způsobilí žebřík používat? Určité zdravotní danosti, užívání léků, nadměrné používání alkoholu nebo omamných látek může vést při použití žebříku k ohrožení bezpečnosti.
 - (cs)** Er du sundhedsmæssig i stand til at bruge stigen? Bestemte helbredsmæssige forhold, medicamenter, alkohol- eller stofmisbrug kan udgøre en sikkerhedsrisiko ved brug af stigen. Είστε από άποψη υγείας σε θέση να χρησιμοποιήσετε τη σκάλα; Συγκεκριμένα δεδομένα της υγείας, λήψη φαρμάκων, κατάχρηση αλκοόλ ή ναρκωτικών μπορούν κατά τη χρήση της σκάλας να οδηγήσουν σε κίνδυνο για την ασφάλεια.
 - (da)** ¿Está saludablemente en condiciones de utilizar la escalera? Determinadas condiciones de salud, consumo de medicamentos, uso indebido de alcohol o drogas pueden conducir durante el uso de una escalera a un riesgo para la seguridad.
 - (es)** Kas Teie tervislik seisund võimaldab redelit kasutada? Teatud tervislikud seisundid, tarvitatavad ravimid, alkoholi või narkootikumide tarvitamine võivad redeli kasutamise turvalisust vähendada.
 - (et)** Salliiiko terveytesi tikkaiden käytön? Tietyt terveyden tilat, lääkkeiden käyttö ja alkoholin tai huumaavien aineiden väärinkäyttö voivat aiheuttaa turvallisluuden vaarantumisen tikkaita käytettäessä.
 - (fi)** Votre santé vous permet-elle d'utiliser l'échelle ? Certains états de santé, la prise de médicaments, l'utilisation abusive d'alcool ou de drogues peuvent remettre en cause la sécurité lorsque l'on utilise l'échelle.
 - (fr)** Dopušta li Vam zdravstveno stanje penjanje na ljestve? Određena zdravstvena stanja, lijekovi, zlouporaba alkohola i droga mogu ugroziti sigurnost pri uporabi ljestava.
 - (hr/bs)** Notið ekki stigann ef líkamsform þitt er vafasamt eða óhæft til notkunar. Ákveðin heilsuvandamál, lyfjanotkun, notkun alkahóls og eiturfylfa getur skapað öryggishættu við notkun stigans.
 - (is)** Siete in buono stato di salute per utilizzare la scala? Determinate condizioni di salute, l'assunzione di farmaci, l'abuso di alcol o Droghie possono minare la sicurezza mentre si utilizza la scala.
 - (it)**

lt Ar fiziškai galite lipti kopėčiomis? Tam tikros sveikatos būklės, išgerti vaistai, alkoholis ar narkotikai gali kelti pavojų saugumui naudojantis kopėčias.

lv Vai Jūsu veselības stāvokli ļauj Jums uzkāpt uz kāpnēm? Noteikti veselības apstākļi, lietotas zāles, alkohols vai narkotiskās vielas var apdraudēt drošību kāpņu lietošanas laikā.

mk Дали сте во добра здравствена состојба за да ја користите скалата? Одредени здравствени состојби, земање лекови, употреба на алкохол или дрога може да доведат до опасност по безбедноста кога ја користите скалата.

nl Bent u wat uw gezondheid betreft in staat de ladder te gebruiken? Bepaalde omstandigheden betreffende de gezondheid, het slikken van medicijnen en alcohol- of drugsgebruik kunnen de veiligheid bij gebruik van de ladder belemmeren.

no Er du helsemessig i stand til å bruke stige? Bestemte helsemessige forhold, medikamentbruk, alkohol- eller annen rusmisbruk kan føre til fare for sikkerheten ved bruk av stige.

pt Encontra-se numa situação saudável para usar a escada? Certas condições de saúde, como a ingestão de medicamentos, álcool ou abuso de drogas, tornam o uso da escada um perigo para a segurança.

ro Din punctul de vedere al sănătății sunteți capabil să utilizați scara? Anumite condiții de sănătate, luarea de medicamente, abuzul de alcool sau de droguri pot periclita siguranța în timpul utilizării scării.

si Ste fizično sposobnosti za uporabo lestve? Nekateri zdravstvene motnje, uživanje zdravil ter zloraba alkohola ali drog lahko pri uporabi lestve povzročijo grožnjo varnosti.

sk Ste zdravotne spôsobilí na používanie rebríka? Určité zdravotné danosti, užívanie liekov, nadmerné požívanie alkoholu alebo omamných látok môže pri použití rebríka viesť k ohrozeniu bezpečnosti.

sq Jeni i aftë nga ana shëndetësore të përdorni shkallën? Disa rrethana të caktuara shëndetësore, marrja e medikamenteve, abuzimi me alkoolin dhe drogat mund të shkaktojnë rrezikimin e sigurisë gjatë përdorimit të shkallës.

sr/cnt Da li ste zdravstveno u stanju da koristite merdevine? Određena zdravstvena stanja, uzimanje lekova, zloupotreba alkohola ili droga mogu da ugroze bezbednost ako se merdevine koriste u takvom stanju.

sv Tillåter Din hälsa att använda stegen? Vissa hälsoproblem, bruk av medicamenter, alkohol- och drogmissbruk kan med användning av stegen innebära en säkerhetsrisk.

tr Sağlığınız merdiveni kullanmaya uygun mu? Bazı belirli sağlık durumları, ilaç alımı, alkol veya uyuşturucu istisami merdiveni kullanılması esnasında emniyetin tehlikeye düşmesine yol açabilir.

uk Чи дозволяє стан вашого здоров'я користуватися драбиною? Певні стани здоров'я, вживання ліків, зловживання алкоголем або наркотиками можуть призвести до загрози безпеці в разі використання драбини.

15.

de Nicht zu lange ohne regelmäßige Unterbrechungen auf der Leiter bleiben (Müdigkeit ist eine Gefahr).

en Do not work on the ladder for too long without taking regular breaks (fatigue is a hazard).

pl Nie pozostawać zbyt długo na drabinie bez regularnych przerw (zmęczenie stanowi zagrożenie).

hu Nem szabad túl hosszú ideig, rendszeres megszakítás nélkül a létrán maradni (a fáradtság veszélyt jelent).

ru Запрещается оставаться на лестнице слишком долго без регулярных перерывов (усталость представляет собой опасность).

bg Не оставайте на стълбата прекалено дълго без редовни прекъсвания (умората е опасна).

cs Nežuvstávat na žebříku příliš dlouho bez pravidelných přestávek (únava je riziko).

da Arbejde ikke i for lang tid uden regelmæssige pauser på stigen (træthed udgør en risiko).

el Μην στέκεστε επάνω στη σκάλα για μεγάλη χρονικά διαστήματα χωρίς να κάνετε τακτικά διαλείμματα (Η κόπωση αποτελεί κίνδυνο).

es No permanecer sobre la escalera demasiado tiempo sin interrupciones regulares (el cansancio es un riesgo);

et Ärge töötage redeliil seistes liiga kaua ilma regulaarsete puhkepausideta (väsimus on ohtlik).

fi Älä oleile tikkailta liian pitkään ilman säännöllisiä taukoja (väsymys on vaaratekijä).

fr Ne pas rester trop longtemps sur l'échelle sans observer des pauses régulières (la fatigue constitue un danger).

hr/bs Ne zadržavati se na ljestvama predugo bez redovitih odmora (umor je opasan).

is Notið ekki stigann í of langan tíma án þess að taka reglulega hvíld (þreyta getur skapað hættu).

- it** Non trattenerci a lungo sulla scala senza regolari pause (la stanchezza costituisce un pericolo).
- lt** Nedirbkite ant kopėčių per ilgai be pertraukos (nuovargis kelia pavojų).
- lv** Nestrādājiet uz kāpnēm pārāk ilgi bez pārtraukuma (nogurums rada bīstamību).
- mk** Не останувајте премногу долго без редовни паузи на скалата (опасност од замор).
- nl** Verblijf niet te lang op de ladder zonder de werkzaamheden regelmatig te onderbreken (vermoeidheid vormt een risico).
- no** Ikke arbeid for lenge uten regelmessige avbrudd i stigen (Tretthet er en fare).
- pt** Não trabalhe durante muito tempo na escada sem parar regularmente. (O cansaço é um perigo).
- ro** Nu rămâneți îndelungat pe scară fără întreruperi regulate (oboseala reprezintă un pericol).
- si** Na lestvi se ne zadržujte predolgo in brez rednega odmora (utrujenost je vrsta nevarnosti).
- sk** Nezostávajte na rebríku príliš dlho bez pravidelných prestávok (únava je riziko).
- sr/cnr** Ne boraviti previše dugo na merdevinama bez periodičnih pauza (umor predstavlja opasnost).
- sq** Mos qëndroni për një kohë të gjatë pa ndërprerje të herëpashershme mbi shkallë (lodhja është një rrezik).
- sv** Vistas inte för länge utan avbrott på stegen (trötthet är en fara).
- tr** Merdivenin üzerinde düzensiz molalar vermeden çok uzun süreli kalmayın (yorulmak bir tehlikedir).
- uk** Не слід довго перебувати на драбині без регулярних перерв (перевтома становить небезпеку).

16.

- Beim Transport von Leitern auf Dachträgern oder in einem LKW zur Verhinderung von Schäden sicherstellen, dass sie auf angemessene Weise befestigt oder angebracht sind.
- de** Securely fasten and tie down ladders when transporting them on roof racks or in lorries to avoid damage.
- en** Podczas transportu drabiny na dachu samochodu lub w samochodach ciężarowych zapewnić w celu uniknięcia uszkodzeń, aby drabina była prawidłowo zamocowana.
- pl** A létrák tetőcsomagtartón vagy tehergépjárműben történő szállításakor biztosítani kell a károk megelőzése érdekében, hogy azok megfelelő módon legyenek rögzítve és elhelyezve.
- hu**

- При транспортировке лестниц на стропильных фермах или в грузовом автомобиле для предотвращения повреждения обеспечьте, чтобы они были соответствующим образом закреплены или установлены.
- ru** При транспортирането на стълби на таванни багажници или в товарен автомобил за възпрепятстване на повреди се уверете, че те са закрепени или монтирани по подходящ начин.
- bg** Při převozu žebříků na střešních nosičích nebo v nákladním voze zajistit k zabránění škodám tak, že se přiměřeným způsobem žebřík upevní nebo umístí.
- cs** Ved transport af stiger på tagbagebærere eller en lastbil skal det kontrolleres, at de er fastgjort eller anbragt forsvarligt, for at undgå skader.
- da** Κατά τη μεταφορά σκαλών σε δοκούς οροφών ή σε ένα φορτηγό, για την παρεμπόδιση ζημιών εξασφαλίσετε ότι αυτές έχουν στερεωθεί ή τοποθετηθεί με κατάλληλο τρόπο.
- el** Para evitar daños durante el transporte de escaleras sobre portaequipajes de techo o en un camión, asegurar que haya sido fijada/ colocada de manera apropiada.
- es** Redelíte transportimisel katuseraamidell või kaubaautodes tuleb vigastuste vältimiseks kontrollida, et redel oleks nõuetekohaselt kinnitatud või paigaldatud.
- et** Varmista, että tikkaat ovat kunnolla kiinni kattotelineissä tai kuorma-autoissa kuljetuksen aikana vaurioiden ehkäisemiseksi.
- fi** Lorsque l'on transporte des échelles sur des galeries de toits ou dans un camion, veiller à ce que celles-ci soient fixées ou placées d'une façon adaptée, afin d'empêcher tout endommagement.
- fr** Pri prijevozu ljestava na krovnom nosaču ili u kamionu provjeriti da su ljestve primjereno učvršćene ili montirane kako bi se izbjegla oštećenja.
- hr/bs** Festið stignang örugglega á meðan flutning stendur á þakfestingar eða inn í bilum til að forðast slysaættu.
- is** Trasportando le scale su portapacchi o con mezzo di trasporto, assicurarsi che non vengano danneggiate, siano fissate in modo opportuno e adeguato.
- it** Gabendami kopėčias ant automobilio stogo arba sunkvežimiuose, įsitikinkite, kad kopėčios yra tinkamai pritvirtintos, kad nebūtų pažeistos.
- lt** Transportējot kāpnes uz automašīnas jumta vai kravas automašīnās, pārlicinieties, ka kāpnes ir pareizi nostiprinātas, lai izvairītos no bojājumiem.
- lv**

- mk** При транспорт на скалата на кровен носач на автомобил или во камион, за да спречите оштетување, проверете дали е соодветно прицврстена или поставена.
- nl** Wanneer ladders op dakdragers of in een vrachtwagen worden getransporteerd, moet ervoor worden gezorgd dat deze op passende wijze zijn bevestigd of aangebracht, om schades te voorkomen.
- no** Ved transport av stiger på takgrind eller på en lastebil skal man se til at de er plassert og/eller festet på forskriftsmessig måte for å forhindre skader.
- pt** Para evitar danos, durante o transporte de escadas em barras do tejadilho ou num camião, garantir que esta é fixa ou colocada de maneira correta.
- ro** În timpul transportării scărilor pe portbagaje de plafon sau într-un autocamion, pentru evitarea daunelor asigurați-vă că acestea sunt fixate sau montate corespunzător.
- si** Da bi pri transportu lestve na strešnih nosilcih ali v tovornjaku preprečili morebitne poškodbe, se prepričajte, da je le-ta ustrezno pritrjena ali nameščena.
- sk** Pri prevoze rebríkov na strešných nosičoch alebo v nákladnom voze kvôli zabráneniu škodám zabezpečte, aby sa rebrík primeraným spôsobom upevnil alebo umiestnil.
- sq** Gjatë transportit të shkallëve në zgara mbi automjete ose me kamion, për mënjanimin e dëmeve, sigurohuni që ato të jenë fiksuar dhe vendosur në mënyrë të përshtatshme.
- sr/cnr** Prilikom transporta merdevina na krovnim nosačima ili u kamionu je za sprečavanje oštećenja potrebno obezbediti da merdevine budu na odgovarajući način pričvršćene ili postavljene.
- sv** Vid transport av stegar på takräckan eller en lastbil skall, för att undvika skador, säkerställas att stegen fästes eller monteras på lämpligt sätt.
- tr** Merdivenlerin taşit üstü bagajlarla veya nakliye taşıtlarıyla taşınması esnasında hasarların engellenmesi için uygun şekilde yüklendiklerinden ve sabitlendiklerinden emin olunuz.
- uk** При транспортуванні драбини на багажнику на даху або в кузові вантажного автомобіля для запобігання пошкодженню подбайте про те, щоб вона була закріплена або розташована належним чином.

- 17.**
- de** Vor der Benutzung prüfen, ob die Leiter für den jeweiligen Einsatz geeignet ist und keine Beschädigungen aufweist.
- en** Check whether the ladder is suitable for the relevant application and free from damage before use.
- pl** Przed użyciem sprawdzić, czy drabina nadaje się dla przewidzianego użyciu i nie wykazuje uszkodzeń.
- hu** Használat előtt ellenőrizni kell, hogy megfelelő-e a létra a mindenkori használatra és nem sérült-e.
- ru** Перед использованием проверьте, что лестница предназначена для конкретного использования и не имеет повреждений.
- bg** Преди употреба проверете, дали стълбата е подходяща за съответната употреба и няма повреди.
- cs** Před použitím zkontrolovat, zda je žebřík pro příslušné použití vhodný a nevykazuje žádná poškození.
- da** Kontrollér inden brugen, at stigen er egnet til den pågældende anvendelse og ikke er beskadiget.
- el** Πριν τη χρήση ελέγχετε εάν η σκάλα ενδείκνυται για την εκάστοτε χρήση και δεν παρουσιάζει ζημιές.
- es** Comprobar antes del uso si la escalera es apropiada para el empleo correspondiente y no presenta daños.
- et** Kontrollige enne kasutamist, kas redel on vastava rakendusala jaoks sobiv ning ega redel ei ole viga saanud.
- fi** Tarkasta ennen käyttöä, että tikkaat soveltuvat käyttötarkoitukseen ja ovat ehjät.
- fr** Avant d'utiliser l'échelle, vérifiez si elle convient pour l'utilisation envisagée et s'assurer qu'elle ne présente pas d'endommagements.
- hr/bs** Prije uporabe provjeriti da su ljestve namijenjene za predviđenu uporabu i da nemaju oštećenja.
- is** Gætið þess að stiginn sé viðeigandi fyrir verkefnið og sé án skemmda.
- it** Prima dell'uso, verificare che la scala sia idonea al tipo di utilizzo e che non presenti danni.
- lt** Prieš naudodami patikrinkite, ar kopėčios yra tinkamos naudoti pagal paskirtį ir ar ant jų nėra pažeidimų požymių.
- lv** Pirms kāpņu lietošanas pārbauciet, ka tās ir piemērotas paredzētajam pielietojumam un nav bojātas.
- mk** Пред употреба, проверете дали скалата е соодветна за одредена употреба и дали има оштетувања.

- nl** Controleer vóór gebruik of de ladder geschikt is voor de desbetreffende toepassing en geen beschadiging vertoont.
- no** Før bruk skal det sjekkes om stigen er egnet for den aktuelle bruken og ikke har skader.
- pt** Antes da utilização, certifique-se que a escada é adequada para a respetiva utilização e de que não exhibe danos.
- ro** Înainte de folosire asigurați-vă că scara este adecvată pentru utilizarea respectivă și nu prezintă deteriorări.
- si** Pred uporabo preverite, ali je lestev primerna za posamezno uporabo in ali ni poškodovana.
- sk** Pred použitím skontrolujte, či je rebrík na príslušné používanie vhodný a nevykazuje žiadne poškodenia.
- sq** Kontrolloni para përdorimit nëse shkalla është e përshtatshme për përdorimin përkatës dhe nuk është e dëmtuar.
- sr/cnr** Pre korišćenja proveriti da li su merdevine prikladne za datu primenu i da li postoje oštećenja.
- sv** Innan användningen skall kontrolleras att stegen är lämpad för respektive användning och inte är skadad.
- tr** Kullanmadan önce merdivenin ilgili iş için uygun olup olmadığını ve herhangi bir hasarı olup olmadığını kontrol ediniz.
- uk** Забороняється використовувати драбину на відкритому повітрі за несприятливих погодних умов (наприклад, сильний вітер, ожеледь, мокрий сніг).

18.

- de** Alle Verunreinigungen an der Leiter beseitigen, z. B. nasse Farbe, Schmutz, Öl oder Schnee.
- en** Clean and make sure the ladder is free from e.g. wet paint, dirt, oil or snow, before use.
- pl** Usunąć wszelkie zanieczyszczenia z drabiny, np. mokra farba, brud, smar lub śnieg.
- hu** El kell távolítani a létra bármilyen szennyeződését, pl. nedves festéket, piszkot, olajat vagy havat.
- ru** Устраните все загрязнения на лестнице, например, сырая краска, грязь, масло или снег.
- bg** Отстранете всички замърсявания от стълбата, като например мокра боя, замърсявания, масло или сняг.
- cs** Odstranit veškerá znečištění na žebříku, např. mokrá barva, špína, olej či sníh.
- da** Fjern alle forureninger på stigen, f.eks. våd farve, snavs, olie eller sne.

- el** Απομακρύνετε όλες τις ακαθαρσίες στις σκάλες, π.χ. βρεγμένα χρώματα, βρομιές, λάδια ή χιόνι.
- es** Eliminar toda la suciedad en la escalera, p.ej. pintura fresca, suciedad, aceite o nieve.
- et** Kõrvaldage kogu redelile kogunenud mustus, nt vedel värv, mustus, õli või lumi.
- fi** Poista tikkailla kaikki lika, esim. kostea maali, maa-aines, öljy tai lumi.
- fr** Éliminer toutes les souillures présentes sur l'échelle, p. ex. la peinture fraîche, l'encrassement, l'huile ou la neige.
- hr/bs** Odstraniti sva onečišćenja na ljestvama, npr. mokru boju, prljavštinu, ulje ili snijeg.
- is** Hreinsíð og gætið þess að stiginn sé laus við t.d. blautu málningu, óhrreinindi, olíu eða snjó áður en hann er notaður.
- it** Eliminare ogni tipo di sporczia, ad es la pittura fresca, lo sporco, l'olio o la neve.
- lt** Nuo kopėčių pašalinkite visus nešvarumus, pvz., šlapius dažus, purvą, riebalus ar sniegą.
- lv** Noņemiet no kāpnēm visus netīrumus, piemēram, slapju krāsu, putekļus, smērvielas vai sniegu.
- mk** Отстранете ги сите нечистотии од скалата, на пр. влажна боја, нечистотија, масло или снег.
- nl** Ontdoe de ladder van alle verontreinigen, bijv. natte verf, vuil, olie of sneeuw.
- no** All tilsussing på stigen fjernes, f. eks. våt maling, tilgrising, olje eller snø.
- pt** Eliminar toda a sujidade da escada, como por exemplo tinta fresca, sujidade, óleo ou neve.
- ro** Eliminați toate impuritățile de pe scară, de ex. vopsea umeză, murdăria, uleiul sau zăpada.
- si** Odpravite vse nečistoče na lestvi npr. mokro barvo, umazanijo, olje ali sneg.
- sk** Odstráňte všetky znečistenia na rebríku, napr. mokrá farba, špina, olej alebo sneh.
- sq** Largoni të gjitha papastërtitë në shkallë, p.sh. bojën e njomë, papastërtitë, vajin ose borën.
- sr/cnr** Sve nečistoće na merdevini treba ukloniti, npr. mokru boju, prljavštinu, ulje ili sneg.
- sv** Alla föroreningar på stegen skall tas bort. T.ex. våt färg, smuts, olja eller snö.
- tr** Merdivendeki tüm kirlenmeleri, ör. ıslak boya, kir, yağ ya da karları temizleyiniz.
- uk** Видалить з драбини всі забруднення, наприклад, мокру фарбу, бруд, масло або сніг.

19.

- de** Leiter nicht im Freien bei ungünstigen Wetterbedingungen (z. B. starker Wind, Vereisung, Schneeglätte) benutzen.
- en** Do not use the ladder outdoors in poor weather conditions (e.g. strong winds, frost, ice and snow).

- pl** Nie używać drabiny na wolnym powietrzu w niekorzystnych warunkach atmosferycznych (np. silny wiatr, zlodowacenia, śnieg).
- hu** Tilos a létrát szabadban kedvezőtlen időjárási viszonyok között (pl. erős szél, jegesedés, sikos hófelület) használni.
- ru** Запрещается использовать лестницу на открытом воздухе при неблагоприятных погодных условиях (например, ветер, обледенение, гололед на снежном покрове)
- bg** Стълбата да не се използва на открито при неблагоприятни климатични условия (например силен вятър, залеद्याване, поледица).
- cs** Nepoužívat žebřík venku za nepříznivých povětrnostních podmínek (např. silný vítr, námraza, náledí).
- da** Stigen må ikke anvendes udendørs ved ugunstige vejrforhold (f.eks. kraftig vind, overisning, sne).
- el** Μη χρησιμοποιείτε τη σκάλα σε εξωτερικό χώρο σε άσχημες καιρικές συνθήκες (π.χ. σε δυνατό άνεμο, δημιουργία πάγου, ολισθηρότητα χιονιού).
- es** No utilizar la escalera al aire libre con condiciones climatológicas adversas, (p.ej. fuerte viento, heladas, nieve resbaladiza).
- et** Halbade ilmastikutingimustega (nt tugeva tuule, jäite, libeda lume korral) ärge kasutage reedeleid vabas õhus.
- fi** Älä käytä tikkaita ulkona huonoissa sääoloissa (esim. kova tuuli, jää, lumisade).
- fr** Ne pas utiliser l'échelle à l'extérieur lorsque les conditions atmosphériques sont défavorables (p. ex. vent fort, verglas, sol rendu glissant par la neige).
- hr/ba** Ne koristiti ljestve na otvorenom tijekom nepovoljnih vremenskih uvjeta (npr. jaki vjetar, led, snijeg).
- is** Notið ekki stigan utandyra við slæm veðurskiptyði (t.d. öflugum vind, frosti, ísingu og snjó).
- it** Non utilizzare la scala all'aperto in condizioni climatiche avverse (ad es. forte vento, ghiaccio, scivolosità).
- lt** Nenaudokite kopėčių lauke esant nepalankioms oro sąlygoms (pvz., stipriam vėjui, apledėjimui, sniegui).
- lv** Nelietojiet kāpnes ārpus telpām nelabvēlīgos laika apstākļos (piemēram, stiprs vējš, apledojums, sniegš).
- mk** Не користете ја скалата на отворено во неповолни временски услови (на пример, силен ветер, мраз, снег).
- nl** Gebruik de ladder niet in de openlucht onder ongunstige weersomstandigheden (bijv. harde wind, ijsafzetting, gladheid door sneeuw).

- no** Ikke bruk stigen utendørs under ugunstige værforhold (f. eks. sterk vind, nedising, glatt snødekke).
- pt** A escada não deve ser usada ao ar livre em condições meteorológicas adversas (como por exemplo. vento forte, formação de gelo, ou piso com neve).
- ro** Nu utilizați scara în exterior în caz de condiții meteorologice nefavorabile (de ex. vânt puternic, gheață, zăpadă).
- si** Lestve ne uporabljajte na prostem v neprimernih vremenskih pogojih (npr. močan veter, zaledenitev, sneg).
- sk** Nepoužívajte rebrík vonku pri nepriaznivých poveternostných podmienkach (napr. silný vietor, námraza, náľadie).
- sq** Mos e përdorni shkallën në ambiente të jashtme në kushte jo të përshtatshme të motit (p.sh. në rast ere të fortë, ngricash, ose bore).
- sr/cnr** Merdevine ne koristiti na otvorenom u slučaju loših vremenskih prilika (npr. jak vetar, zaleđivanje, sabijeni sneg).
- sv** Stegen får inte användas utomhus under dåliga väderförhållanden (t.ex. stark vind, nedisning, snöhalka).
- tr** Merdiveni dışarıda uygun olmayan hava koşullarında (ör. kuvvetli rüzgar, buzlanma, kar buzlanması) kullanmayınız.
- uk** Забороняється використовувати драбину на відкритому повітрі за несприятливих погодних умов (наприклад, сильний вітер, ожеледь, мокрий сніг).

20.

- de** Für den gewerblichen Einsatz ist eine Risikobewertung unter Beachtung der Rechtsvorschriften im Einsatzland durchzuführen.
- en** If the ladder is going to be used for commercial purposes, always perform a risk assessment taking into account the legislation in force in the country of use.
- pl** W przypadku zastosowania zawodowego należy dokonać analizę ryzyka z uwzględnieniem przepisów prawnych, obowiązujących w kraju zastosowania.
- hu** Ipari alkalmazáshoz kockázátértékelést kell elvégezni az alkalmazás szerinti ország jogszabályainak figyelembe vétele mellett.
- ru** В случае промышленного использования необходимо выполнить оценку рисков в соответствии с правовыми нормами, действующими в стране применения.

- bg** За стопанска употреба трябва да се извърши оценка на риска, като се спазват правните разпоредби в страната на употреба.
- cs** Při použití v rámci podnikatelské činnosti je třeba provést vyhodnocení rizika při respektování právních předpisů v zemi použití.
- da** Ved erhvervsmæssig brug skal der gennemføres en risikovurdering under hensyntagen til lovbestemmelserne i brugslandet.
- el** Όταν πρόκειται για επαγγελματική χρήση πρέπει να εκτελείται μια αξιολόγηση κινδύνων λαμβάνοντας υπόψη την νομοθεσία της εκάστοτε χώρας.
- es** Para el empleo industrial es necesaria una evaluación de riesgos bajo observación de normas legales en el país de uso.
- et** Tööstusliku kasutuse korral tuleb regulaarselt teostada riskide hindamine vastavalt kasutusriigi eeskirjadele.
- fi** Kaupallista käyttöä varten riskienarviointi on suoritettava käyttömaan lainsäädännön mukaisesti.
- fr** Pour une utilisation professionnelle, il convient de procéder à une évaluation des risques en respectant les prescriptions légales en vigueur dans le pays d'utilisation.
- hr/ba** U slučaju komercijalne upotrebe procjena rizika mora se provesti u skladu s propisima države u kojoj se ljestve koriste.
- is** Til notkunar í atvinnuskyni skal fara fram áhættumat í samræmi við löggjöfina í notkunarlöndinu.
- it** Per un utilizzo professionale, è necessaria una valutazione del rischio nel rispetto della normativa vigente nel paese di utilizzo.
- lt** Profesionaliam naudojimui reikėtų atlikti rizikos vertinimą, atsižvelgiant į teisinis nuostatas šalyje, kurioje bus naudojamos.
- lv** Profesionālas lietošanas gadījumā ir jāveic riska novērtējums, ņemot vērā lietošanas valsts tiesību aktu noteikumus.
- mk** За комерцијална употреба треба да се направи проценка на ризикот, во согласност со законските прописи во земјата каде што се употребува.
- nl** Voor bedrijfsmatig gebruik moet een risicobeoordeling met inachtneming van de rechtsvoorschriften in het land van gebruik worden uitgevoerd.
- no** For kommersiell bruk må en risikovurdering utføres i samsvar med lovgivningen i brukerlandet.
- pt** Para uso profissional deve ser efetuada uma avaliação de risco respeitando as legislações do país de utilização.
- ro** Pentru utilizatorii comerciali trebuie efectuată o evaluare a riscurilor, cu respectarea dispozițiilor legale din țara de utilizare.

- si** V primeru komercialne uporabe je treba opraviti oceno tveganja v skladu z zakonodajo države, v kateri se ljestve uporabljajo.
- sk** Pre komerčné použitie je potrebné vykonať posúdenie rizika za dodržania právnych predpisov v krajine nasadenia.
- sq** Në rast përdorimi industrial duhet të bëhet një vlerësim i rreziqeve duke patur parasysh dispozitat ligjore në vendin e përdorimit.
- sr/cnr** Za profesionalnu primenu je potrebno izvršiti procenu rizika uz poštovanje pravni propisa zemlje gde se koriste.
- sv** För professionell användning skall i användarlandet en riskbedömning med hänsyn till alla juridiska föreskrifter genomföras.
- tr** Ticari kullanım için kullanılacak ülkedeki yasal hükümler göz önünde bulundurularak bir risk değerlendirilmesi yapılmalıdır.
- uk** Для комерційного використання необхідно виконати оцінку ризиків відповідно до законодавчих положень країни використання.

21.

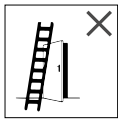

de Beim Aufstellen der Leiter ist auf das Risiko einer Kollision zu achten, z.B. mit Fußgängern, Fahrzeugen oder Türen. Türen (jedoch nicht Notausgänge) und Fenster im Arbeitsbereich sichern.

- en** Beware of the risk of collision with e.g. pedestrians, vehicles or doors when setting up the ladder.
- pl** Lock doors (with the exception of emergency exits) and windows near the ladder.
- pt** Przy ustawianiu drabiny zwrócić uwagę na ryzyko kolizji, np. z przechodniami, pojazdami lub drzwiami. Zabezpieczyć drzwi (ale nie wyjścia awaryjne) i okna w obszarze pracy.
- hu** A létra felállítása során ügyelni kell, pl. a gyalogosokkal, járművel vagy ajtóval történő ütközés kockázatára. A munkaterületen lévő ajtókat (de nem a vészkijáratokat) és ablakokat biztosítani kell.
- ru** При установке лестницы следует учитывать опасность столкновения, например, с пешеходами, транспортными средствами или дверями. Зафиксируйте двери (но не аварийные выходы) и окна в зоне работ.
- bg** При поставяне на стълбата да се внимава за риска от сблъсък, например с пешеходци, превозни средства или врати. Вратите (но не аварийните изходи) и прозорците в работната зона да се осигурят.

- cs** Při postavení žebříku je třeba dbát na riziko kolize, např. s chodci, vozidly či dveřmi. Dveře (avšak nikoliv nouzové východy) a okna v pracovní oblasti zabezpečit.
- da** Vær ved opstilling af stigen opmærksom på kollisionsrisikoen, f.eks. med fodgængere, biler eller døre. Sikr døre (dog ikke nødudgange) og vinduer i arbejdsområdet.
- el** Κατά την τοποθέτηση της σκάλας πρέπει να προσέχετε για τον κίνδυνο σύγκρουσης, π.χ. με πεζούς, οχήματα ή πόρτες. Ασφαλιζέτε τις πόρτες (ωστόσο όχι τις εξόδους κινδύνου) και τα παράθυρα στον τομέα εργασίας.
- es** Al instalar la escalera se debe observar el riesgo de una colisión, p.ej. con peatones, vehículos o puertas. Asegurar las puertas (no obstante, no las salidas de emergencia) y las ventanas en el área de trabajo.
- et** Redeli püstitamisel tuleb silmas pidada kokkupõrkeriski, nt jalakäijate, sõidukite või ustega. Tööpiirkonda jäävad ukсед (välja arvatud evakueerimisteed) ja aknad lukustada.
- fi** Tikkaista asetettaessa on huomioitava törmäysvaara, esim. jalankulkijoihin, ajoneuvoihin tai oviin. Varmista työalueen ovet ja ikkunat (ei kuitenkaan hätäuloskäyntejä).
- fr** Lors de l'installation de l'échelle, veiller à éviter tout risque de collision, p. ex. avec des piétons, véhicules ou portes. Sécuriser les portes (mais pas les issues de secours) et les fenêtres se trouvant dans la zone de travail.
- hr/bs** Pri postavljanju ljestava paziti na opasnost od sudara s npr. pješacima, vozilima ili vratima. Vrata (osim vrata za izlaz u slučaju opasnosti) i prozore osigurati u radnom području.
- is** Varist árekstur við t.d. vegfarendur, ökutæki eða hurðir við uppstillingu stigans. Læsið hurðum (að undanskildum öryggishurðum) og gluggum nálægt stiganum.
- it** Quando si posiziona la scala, occorre prestare attenzione al rischio di collisione, ad es. pedoni, mezzi o porte. Serrare porte (eccetto le uscite di emergenza) e le finestre nell'area di lavoro. Statydamì kopécias atkreipkite dèmesj i susidürimo riziká, pvz., su praeiviais, transporto priemonėmis ar durimis. Apsaugokite duris (bet ne avarinius išėjimus) ir langus darbo zonoje. Uzstādot kāpnes, pievērsiet uzmanību sadursmes riskam, piemēram, ar garāmģājējiem, transportlīdzekļiem vai durvīm. Bloķējiet durvis (bet ne avārijas izejas) un logus darba zonā.
- mk** При поставување на скалата, ризикот од судир мора да се земе во предвид, на пр. со пешаци, возила или врати. Осигурајте ги вратите (но не и излезите за итни случаи) и прозорците во работната област.
- nl** Bij het plaatsen van de ladder moet op het risico van een botsing worden gelet, bijv. met voetgangers, voertuigen of deuren. Beveilig deuren (geen nooduitgangen) en ramen binnen het werkgebied.
- no** Når stigen stilles opp må man ta hensyn til risikoen for kollisjon, f. eks. med fotgjengere, kjøretøy eller dører. Dører (men ikke nødutganger) og vinduer i arbeidsområdet skal sikres.
- pt** Ao posicionar a escada, é necessário ter atenção ao risco de colisão, por exemplo peões, veículos ou portas. Proteger portas e janelas no local de trabalho (mas não as saídas de emergência).
- ro** La amplasarea scării trebuie ținut cont de riscul unei coliziuni, de ex. cu pasageri, autovehicule sau uși. Încuiți ușile (fără ieșirile de urgență) și ferestrele din zona de lucru.
- si** Pri postavitvi lestve je treba upoštevatì tveganje trčenja, npr. s pešci, vozili ali vrati. Zavarujte vrata (vendar ne zasilne izhode) in okna na delovnem mestu.
- sk** Pri postavení rebríka je potrebné dbať na riziko kolízie, napr. s chodcami, vozidlami či dverami. Dvere (avšak nie núdzové východy) a okná v pracovnej oblasti zabezpečte.
- sq** Gjatë vendosjes së shkallës duhet ti kushtohet vëmendje rrezikut të përplasjes, p.sh. me këmbësorët, automjetet ose dyert. Dyert (por jo dyert e emergjencës) dhe dritaret në sektorin e punës duhen siguruar.
- sr/cnr** Prilikom postavljanja merdevine paziti na rizik od sudara, npr. sa pešacima, vozilima ili vratima. Obezbediti vrata (ali ne i izlaze za slučaj opasnosti) i prozore u području rada.
- sv** Placering av stegen skall observera risk för kollisioner med t.ex. gående, fordon eller dörrar. Dörrar (dock inte nödutgångar) och fönster i arbetsområdet skall läsas.
- tr** Merdivenin kurulumu esnasında bir çarpışma riski olabileceği, ör. yayalarla, taşıtlarla ya da kapılarla, dikkate alınmalıdır. Çalışma alanı içindeki kapıları (ancak acil çıkışları değil) ve pencereleri emniyete alınız.
- uk** Встановлюючи драбину, враховуйте ризик зіткнення, наприклад, з пішоходами, транспортними засобами або дверима. Заблокуйте двері (але не аварійні виходи) та вікна в робочій зоні.

22.



(de) Warnung elektrische Gefährdung

Alle durch elektrische Betriebsmittel im Arbeitsbereich gegebenen Risiken feststellen, z. B. Hochspannungs-Freileitungen oder andere freiliegende elektrische Betriebsmittel, und die Leiter nicht verwenden, wenn Risiken durch elektrischen Strom bestehen.

Electrical hazard warning

(en) Identify all risks posed by electrical equipment in the work area, e.g. high-voltage overhead lines or other exposed electrical equipment, and do not use the ladders if there is a risk of electric current.

Ostrzeżenie o zagrożeniu elektrycznym

Należy zidentyfikować wszystkie rodzaje ryzyka stwarzane przez urządzenia elektryczne w miejscu pracy, np. napowietrzne linie wysokiego napięcia lub inne odsłonięte urządzenia elektryczne, i nie używać przewodów, jeśli istnieje ryzyko porażenia prądem elektrycznym.

(pl) Elektromos veszélyre való figyelemzetetés

Határozza meg a munkaterületen lévő villamos szerkezetek, pl. nagyfeszültségű légvezetékek vagy egyéb szabadon lévő villamos szerkezetek által jelentett összes kockázatot, és ne használja a létrát, ha fennáll az áramütés veszélye.

(hu) Предупреждение об опасности поражения электрическим током

Установите все риски, связанные с электрооборудованием в рабочей зоне, например, высоковольтные линии электропередачи или другое открытое электрооборудование. Не используйте лестницу при опасности поражения электрическим током.

(ru) Предупреждение за электрическа опасност

Идентифицируйте всички рискове, свързани с електрическото оборудване в работната зона, напр. въздушни линии с високо напрежение или друго открито електрическо оборудване, и не използвайте проводниците, ако има риск от електрически ток.

(bg) Varování před úrazem elektrickým proudem

Identifikujte všechna rizika, která představují elektrická zařízení v pracovním prostoru, např. vedení vysokého napětí nebo jiná exponovaná elektrická zařízení, a nepoužívejte žebřík, pokud existuje riziko úrazu elektrickým proudem.

(cs) Advarsel om elektrisk fare

Markér alle risici ved elektrisk udstyr i arbejdsområdet som f.eks. højspændingsluftledninger eller andet fritliggende elektrisk udstyr, og brug ikke lederne, hvis der er risiko for elektrisk strøm.

(da) Προειδοποίηση για ηλεκτρικό κίνδυνο

Διαπιστώστε όλους τους κινδύνους που προκύπτουν από ηλεκτρικά μέσα λειτουργίας στην περιοχή εργασίας, π.χ. εναέρια καλώδια υψηλής τάσης ή άλλα μη καλυμμένα ηλεκτρικά μέσα λειτουργίας, και μη χρησιμοποιείτε τη σκάλα, όταν υπάρχουν κίνδυνοι από το ηλεκτρικό ρεύμα.

(el) Advertencia de peligro eléctrico

Determinar todos los riesgos dados a través de medios de servicio eléctricos en el área de trabajo, p.ej. conductores aéreos de alta tensión u otros medios de servicio eléctricos expuestos, y no utilizar la escalera si existen riesgos derivados de la corriente eléctrica.

(es) Hoiatus elektriga seotud ohtude eest

Tehke kindlaks kõik tööpiirkonnas olevatest elektriseadmetest tulenevad riskid, nt kõrgepingeline õhuliinid või muud avatud elektriseadmed, ja ärge kasutage redelit, kui esineb elektrivoolust tulenevaid ohtusid.

(et) Sähkövaaran varoitus

Määrittä kaikkien työalueella olevien sähkötyövälineiden, kuten korkeajännitelinjoijen tai muiden avoimessa tilassa olevien sähkötyövälineiden riskit. Älä käytä tikkaita, jos sähkövirta aiheuttaa riskejä.

(fi) Avertissement de danger électrique

Recenser tous les risques résultant de moyens d'exploitation électriques dans la zone de travail, p. ex. des lignes à haute tension ou autres moyens d'exploitation électrique indépendants, et ne pas utiliser les conducteurs s'il subsiste des risques liés au courant électrique.

(fr) Upozorenje na opasnost od električnog udara

Utvrđiti sve opasnosti koje može uzrokovati električna oprema u radnom području, npr. visokonaponski nadzemni vodovi i ostala nadzemna električna oprema. Zabranjena je uporaba ljestvi ako postoje opasnost od električnog udara.

(hr/bs) Viðvörun vegna hættu sem stafar af rafmagn

Greinið alla hættu sem kann að stafa af rafföngum á vinnusvæðinu, t.d. háspennulöftlínur eða öðrum óvörðum rafföngum, og ekki nota stigann þegar hættu vegna rafmagns er fyrir hendi.

(is)

Avvertenza rischio elettrico

it Rilevare tutti i possibili rischi dovuti a strutture elettriche nell'area di lavoro, ad. es. linee aeree dell'alta tensione o altre strutture elettriche aeree scoperte, e non utilizzare la scala se esiste il rischio di scosse elettriche.

Įspėjimas apie elektros keliamą grėsmę

lt Nustatykite visus elektrinių aparatų keliamas rizikas darbo zonoje, pavyzdžiui, aukštos įtampos oro linijų ar kitų elektrinių aparatų – jei elektros srovė kelia rizikas, laidų nenaudokite.

Bridinājums par elektrobīstamību

lv Apziniet visus darba zonā esošos riskus, ko rada elektriskie elementi, piemēram, augstsprieguma līnijas un citi atklāti elektriskie komponenti, un neizmantojiet vadus, ja pastāv elektriskās strāvas risks.

Предупреждение за опасност од електрична енергија

mk Идентификувајте ги сите ризици што ги носи електричната опрема во работната област, на пр. високонапонски надземни водови или друга изложена електрична опрема и не користете ги проводниците ако има опасност од електрична енергија.

Waarschuwing voor elektrisch gevaar

nl Identificeer alle risico's van elektrische apparatuur in het werkgebied, bijvoorbeeld hoogspanningsleidingen of andere blootgestelde elektrische apparatuur, en gebruik de ladder niet als er risico's van elektrische stroom zijn.

Advansel – fare for elektrisk strøm

no Sjekk all risiko forbundet med elektriske driftsmidler i arbeidsområdet, f. eks. høyspentledninger eller andre frittliggende elektriske driftsmidler. Ikke bruk stigen dersom det er risiko for elektrisk strøm.

Aviso de perigo elétrico

pt Determinar todos os riscos devidos a equipamentos elétricos no local de trabalho, por exemplo fios de alta tensão suspensos ou outros equipamentos elétricos expostos, e não utilizar os condutores se existirem riscos devido a corrente elétrica.

Avertisment privind pericolul de electrocutare

ro Stabiliți toate riscurile existente în zona de lucru cauzate de echipamente electrice, de exemplu, cablurile de înaltă tensiune expuse sau alte echipamente electrice expuse și nu utilizați conductoarele dacă există riscul de electrocutare.

Opozorilo o električni nevarnosti

si Opredelite vsa tveganja, ki jih predstavlja električna oprema na delovnem območju, npr. visokonapetostni zračni vodi ali druga izpostavljena električna oprema, in ne uporabljajte vodnikov, če obstaja nevarnost električnega toka.

Varovanie pred elektrickým nebezpečenstvom

sk Zistite všetky riziká, ktoré predstavujú elektrické prevádzkové prostriedky v pracovnom priestore, napr. vysokonapäťové nadzemné elektrické vedenia alebo iné nekruté elektrické prevádzkové prostriedky, a nepoužívajte rebrík, ak existujú riziká spôsobené elektrickým prúdom.

Paralajmërim për rrezikun elektrik

sq Identifikoni të gjitha rreziqet që vijnë nga pajisjet elektrike në zonën e punës, p.sh. linjat ajrore të tensionit të lartë ose pajisje të tjera elektrike të ekspozuara dhe mos i përdorni përçuesit nëse ka rreziqe nga rryma elektrike.

Upozorenje na električnu opasnost

sr/cnr Utvrdite sve rizike koji postoje od električne opreme u području rada, npr. visokonaponske nadzemne vodove ili druga otkrivena električna oprema i nemojte koristiti merdevine ako postoji opasnost od strujnog udara.

Varning för elektrisk fara

sv Fastställ alla risker som elektrisk utrustning utgör i arbetsområdet, t.ex. högspänningsledningar eller annan friliggande elektrisk utrustning, och använd inte ledarna om det finns risker för elektrisk ström.

Elektrik tehlikesi uyarısı

tr Çalışma alanındaki işletme maddelerinden kaynaklanan tüm tehlikeleri tespit ediniz, ör. açık yüksek gerilim hatlarını veya açığaktaki diğer elektrikli işletme maddeleri, ve elektrik akımı nedeniyle risk bulunuyorsa merdiven kullanmayınız.

Попередження про небезпеку ураження електричним струмом

uk Визначте всі ризики, пов'язані з електрообладнанням у робочій зоні, наприклад, повітряні лінії високої напруги або інше відкрите електрообладнання. Не використовуйте драбину, якщо існує ризик ураження електричним струмом.

23. Für unvermeidbare Arbeiten unter Spannung oder in der Nähe elektrischer Freileitungen nicht

(de) Leitern benutzen, die den Strom leiten (z. B. Aluminiumleitern).

(en) Do not use conductive ladders for work on live equipment or near overhead power lines (e.g. aluminium ladders).

(pl) Do koniecznych prac pod napięciem lub w pobliżu linii elektrycznych nie używać drabin, przewodzących prąd (np. drabin aluminiowych).

(hu) A feszültség alatt vagy villamos légvezetékek közelében végzett, elkerülhetetlen munkákhoz tilos olyan létrát használni, amely vezet az áramot (pl. alumínium létrát).

(ru) Для обязательных работ под напряжением или вблизи линий электропередачи запрещается использовать лестницы, проводящие электрический ток (например, алюминиевые лестницы).

(bg) За неизбежни работи под напрежение или в близост до електрически свободни кабели да не се използват електропроводими стълби (например алуминиеви стълби).

(cs) Pro nevyhnutelné práce pod napětím nebo v blízkosti elektrických volných vedení nepoužívat žebříky, které vedou elektrický proud (např. hliníkové žebříky).

(da) Ved uundgåelige arbejdsopgaver under spænding eller i nærheden af elektriske luftledninger må der ikke anvendes stiger, som leder strøm (f.eks. aluminiumstiger).

(el) Για αναπόφευκτες εργασίες υπό τάση ή κοντά σε ηλεκτρικούς ελεύθερους αγωγούς μη χρησιμοποιείτε σκάλες που έχουν ηλεκτρισμό (π.χ. αλουμινένιες σκάλες).

(es) Para trabajos inevitables bajo tensión o en las cercanías de conductores eléctricos aéreos no emplear escaleras que conduzca la corriente (p.ej. escaleras de aluminio).

(et) Vältimatute, elektripinge all teostatavate tööde puhul on keelatud kasutada voolu juhtivast materjalist redeleid (nt alumiiniumredeleid).

(fi) Sähköjohtimien läheisyydessä tai jännitteen alaisten osien parissa tehtävien välttämättömien töiden tapauksessa varmista, ettei käytä sähköä johtavia tikkaita (esim. alumiinitikkaat).

(fr) S'il est inévitable de travailler sous tension ou à proximité de lignes aériennes électriques, ne pas utiliser des échelles conductrices de courant (des échelles en aluminium, par exemple).

(hr/bs) Ako se ne može izbjeći rad pod naponom ili u blizini električnih nadzemnih vodova, ne koristiti ljestve koje provode struju (npr. aluminijske ljestve).

(is) Notið ekki stiga sem geta verið rafleiðandi vegna vinnu á tengdum búnaði eða nálægt spennulínu (t.d. ál stígur).

(it) Non utilizzare scale realizzate in materiale conduttivo (ad es. le scale in alluminio) per i inevitabili lavori sotto tensione o nelle vicinanze di linee elettriche aeree

(lt) Nenaudokite elektrai laidžių kopėčių (pvz., aliuminio kopėčių) būtiniems darbams po įtampa arba šalia elektros linijų.

(lv) Neizmantojiet elektrību vadītspējīgas kāpnes (piemēram, alumīnija kāpnes) nepieciešamajiem darbiem zem sprieguma vai elektrisko līniju tuvumā.

(mk) За неизбежни работи под напон или во близина na електрични празнења, не користете скали кои ја спроведуваат струјата (на пр. алуминиумски скали).

(nl) Gebruik voor onvermijdelijke werkzaamheden onder spanning of in de buurt van elektrische bovengrondse leidingen geen ladders die stroom geleiden (bijv. aluminium ladders).

(no) Til uunngåelig arbeid under spenning eller i nærheten av elektriske åpne ledninger må det ikke brukes stiger som leder strøm (f. eks. aluminiumstiger).

(pt) Para trabalhos necessários sob tensão ou na proximidade de fios suspensos não utilizar escadas condutoras de corrente (por exemplo escadas de alumínio).

(ro) În caz de lucrări de efectuat inevitabil sub tensiune sau în apropierea cablurilor electrice libere, nu utilizați scări conductoare (de ex. scări de aluminiu).

(si) Pri neizogibnem delu pod napetostjo ali v bližini električnih izpustov ne uporabljajte lestve, ki lahko prevajajo električni tok (npr. aluminijaste lestve).

(sk) Pre nevyhnutné práce pod napätím alebo v blízkosti elektrických volných vedení nepoužívajte rebríky, ktoré vedú elektrický prúd (napr. hliníkové rebríky).

(sq) Mos përdorni shkallë që përçojnë rrymën elektrike (p.sh. shkallë alumini) për punimet të cilat janë të detyrueshme të kryhen nën tension ose në afërsi të linjave elektrike ajrore të pa-izoluara.

(sr/cnr) Za neizbežne radove pod naponom ili u blizini električnih nadzemnih vodova ne koristiti merdevine koje provode struju (npr. aluminijumske merdevine).

(sv) För oundvikliga arbeten under spänning eller i närheten av friliggande ledningar får inga stegar användas som kan leda strömmen (t.ex. aluminiumstegar).

tr Elektrik gerilimi altındaki ya da açık elektrik hatları yakınındaki kaçınılmaz işlerde elektrik iletkeni merdiven kullanmayınız (örneğin alüminyum merdivenler).

Для виконання робіт, яких неможливо уникнути, під напругою або поблизу повітряних ліній електропередач, забороняється використовувати драбини, які проводять електричний струм (наприклад, алюмінієві драбини).

24.

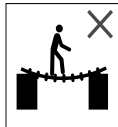

de Die Leiter nicht als Überbrückung benutzen.

en Do not use the ladder as a bridge.

pl Nie używać drabiny jako mostku.

hu Tilos a létrát áthidalásra használni.

ru Запрещается использовать лестницу в качестве мостика.

bg Стълбата да не се използва като мост.

cs Nepoužívat žebřík jako přemostění.

da Stigen må ikke anvendes som forbindelseelement.

el Μη χρησιμοποιείτε τη σκάλα σαν μέσο γεφύρωσης.

es No emplear la escalera como puenteado

et Ärge kasutage redelit sillana.

fi Älä käytä tikkaita siltana.

fr Ne pas utiliser l'échelle en tant que pontage.

hr/bs Ne koristiti ljestve kao prenosnik.

is Notið ekki stigann sem brú.

it Non utilizzare la scala come attraversamento.

lt Nenaudokite kopėčių kaip tilto.

lv Neizmantojiet kāpnes kā tiltu.

mk Не користете ја скалата како мост.

nl Gebruik de ladder niet als overbrugging.

no Bruk ikke stigen som bro.

pt A escada não deve ser usada como objeto de travessia.

ro Nu utilizați scara ca mijloc de trecere.

si Lestve ne uporabljajte kot pripomoček za premostitev.

sk Nepoužívajte rebrík ako premostenie.

sq Mos e përdorni shkallën si mjet për mbylljen e qarkut.

sr/cnr Ne koristiti merdevine za premošćavanje.

sv Stegen får inte användas som brygga.

tr Merdiveni köprü olarak kullanmayınız.

uk Забороняється використовувати драбину як місток.

25.



de Keine konstruktive Veränderungen an der Leiter vornehmen.

en Do not make any structural changes to the ladder.

pl Nie dokonywać żadnych modyfikacji przy konstrukcji drabiny.

hu Tilos szerkezeti módosításokat végezni a létrán.

ru Запрещается выполнять конструктивные изменения лестницы.

bg Да не се извършват конструктивни промени на стълбата.

cs Neprovádět žádné změny v konstrukci žebříku.

da Der må ikke gennemføres konstruktive ændringer på stigen.

el Μη διεξάγετε κατασκευαστικές αλλαγές στη σκάλα.

es No realizar ninguna modificación constructiva en la escalera.

et Redeli konstruktsiooni muutmine on keelatud.

fi Älä tee tikkaille mitään rakenteellisia muutoksia.

fr Ne pas apporter de modifications à la construction de l'échelle.

hr/bs Ne obavljati nikakve izmjene na konstrukciji ljestava.

is Ekki gera neinar formbreytingar á stiganum.

it Non apportare modifiche costruttive alla scala.

lt Nedarykite jokių kopėčių konstrukcijos pakeitimų.

lv Nemodificējiet nekādā veidā kāpņu konstrukciju.

mk Не правете никакви промени на конструкцијата на скалата.

nl Voer geen constructieve wijzigingen aan de ladder uit.

no Ikke foreta konstruksjonsmessige endringer på stigen.

pt Não efetuar alterações estruturais na escada.

ro Nu efectuați modificări constructive la scară.

si Na lestvi ne opravljajte nobenih konstruktivnih sprememb.

sk Nevykonávajte žiadne zmeny v konštrukcii rebríka.

- sq** Mos ndërmerrni ndryshime konstruktive tek shkallët.
- sr/cnr** Ne vršiti konstrukcione izmene na merdevinama.
- sv** Inga konstruktiva förändringar på stegen är tillåtna.
- tr** Merdivende yapısal değışiklikler yapmayınız.
- uk** Забороняється вносити в драбину будь-які конструктивні зміни.

26.

- de** Die Leiter niemals während der Benutzung in eine neue Position bringen!
- en** Never move the ladder into a different position while standing on it!
- pl** Nigdy nie zmieniać pozycji drabiny podczas jej użytkowania!
- hu** Tilos a létrát használat közben új helyzetbe állítani!
Категорически запрещается переставлять лестницу в новое положение во время использования!
- ru** Категорически запрещается переставлять лестницу в новое положение во время использования!
- bg** Стълбата никога да не се мести в друго положение по време на употреба!
- cs** Během používání neuvádět žebřík nikdy do nové polohy!
- da** Bring stigen aldrig i en ny position, mens den anvendes!
- el** Ποτέ μην θέτετε τη σκάλα σε νέα θέση κατά τη διάρκεια της χρήσης!
- es** ¡Jamás llevar la escalera a otra posición durante su uso!
- et** Redeli liigutamine uude positsiooni kasutamise käigus on keelatud!
- fi** Älä koskaan siirrä tikkaita toiseen paikkaan käytön aikana!
- fr** Ne jamais placer l'échelle dans une nouvelle position pendant son utilisation!
- hr/bs** Ljestve se tijekom rada ne smiju premještat!
- is** Færið aldrei stiggann í aðra stöðu á meðan þið standið á honum!
- it** Non portare mai la scala in una nuova posizione durante l'utilizzo!
- lt** Naudojimo metu niekada nekeiskite kopėčių padėties!
- lv** Nekad nemainiet kāpņu pozīciju to lietošanas laikā!
- mk** Никогаш не ја преместувајте скалата во нова положба за време на употребата!
- nl** Zet de ladder nooit tijdens het gebruik in een andere stand!
- no** Stigen må aldri bringes i ny posisjon under bruk!

- pt** A escada nunca deve ser posta numa nova posição durante a sua utilização!
- ro** Nu modificați niciodată poziția scării în timpul utilizării.
- si** Lestve med uporabo ne postavljajte v nov položaj!
- sk** Počas používania neuvádzajte rebrík nikdy do novej polohy!
- sr/cnr** Merdevine nikada ne dovoditi u novi položaj tokom korišćenja!
- sq** Mos e zhvendosni asnjëherë shkallën në një pozicion të ri nëse jeni duke e përdorur atë!
- sv** Stegen får aldrig förflyttas under användningen!
- tr** Merdiveni asla kullanım esnasında yeni bir konuma getirmeyiniz!
- uk** Забороняється переставляти драбину під час використання в нове положення!

27.

- de** Leiter nicht im Freien bei ungünstigen Windverhältnissen benutzen.
- en** Do not use the ladder outdoors in high winds.
- pl** Nie używać drabiny na wolnym powietrzu w niekorzystnych warunkach atmosferycznych.
- hu** Tilos a létrát szabadban kedvezőtlen szélviszonyok között használni.
Запрещается использовать лестницу на открытом воздухе при неблагоприятных погодных условиях.
- ru** Запрещается использовать лестницу на открытом воздухе при неблагоприятных погодных условиях.
- bg** Стълбата да не се използва на открито при неблагоприятни климатични условия.
- cs** Žebřík nepoužívat venku za nepříznivých povětrnostních podmínek.
- da** Stigen må ikke anvendes udendørs ved ugunstige vindforhold.
- el** Μη χρησιμοποιείτε τη σκάλα σε εξωτερικό χώρο σε δυσμενείς συνθήκες ανέμου.
- es** No utilizar la escalera al aire libre en condiciones de viento desfavorables.
- et** Ärge kasutage redelit ebasoodsate tuuleolude korral vabas õhus.
- fi** Älä käytä tikkaita ulkona huonoissa tuuliolosuhteissa.
- fr** Ne pas utiliser l'échelle à l'extérieur lorsque les conditions de vent sont défavorables.
- hr/bs** Ne koristiti ljestve na otvorenom tijekom nepovoljnog vjetra.
- is** Notið ekki stiggann utandyra í miklum vindhviðum.
- it** Non utilizzare la scala all'aperto in condizioni di vento contrario.
- lt** Nenaudokite kopėčių lauke esant nepalankioms oro sąlygoms.

- lv** Nelietojiet kāpnes ārpus telpām nelabvēlīgos laika apstākļos.
- mk** Не ја користете скалата на отворено во неповолни временски услови со ветер.
- nl** Gebruik de ladder niet in de openlucht onder ongunstige windomstandigheden.
- no** Ikke bruk stigen utendørs under ugunstige vindforhold.
- pt** A escada não deve ser usada ao ar livre em condições de vento adversas.
- ro** Nu utilizați scara în exterior în caz de condiții de vânt nefavorabile.
- si** Lestve ne uporabljajte na prostem v neprimernih vetrnih razmerah.
- sk** Rebrík nepoužívajte vonku za nepriaznivých veterných podmienok.
- sq** Mos e përdorni shkallën në ambiente të jashtme në kushte jo të përshtatshme të erës.
- sr/cnt** Ne koristiti merdevine na otvorenom u slučaju nepovoljnih vremenskih prilika.
- sv** Stegar får inte användas utomhus under farliga vindförhållanden.
- tr** Merdiveni dışarıda uygun olmayan rüzgâr koşullarında kullanmayınız.
- uk** Забороняється використовувати драбину на відкритому повітрі за несприятливих вітрових умов.

28.

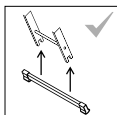

de Wird eine Leiter mit Stabilisatoren geliefert, müssen diese Stabilisatoren vor dem ersten Gebrauch vom Benutzer angebracht werden.

- en** If a ladder comes with stabilisers, they must be fitted by the user before first use.
Jeżeli drabina jest wyposażona w stabilizatory, stabilizatory te należy zamontować przed pierwszym użyciem drabiny.
- pl** stabilizatory te należy zamontować przed pierwszym użyciem drabiny.
- hu** Ha a létra stabilizátorokkal rendelkezik, a felhasználónak a stabilizátorokat az első használat előtt fel kell szerelnie.
Если лестница поставляется со стабилизаторами, то эти стабилизаторы должны быть установлены пользователем перед первым применением.
- ru** стабилизаторами, то эти стабилизаторы должны быть установлены пользователем перед первым применением.
- bg** Ако стълбата се доставя със стабилизатори, преди първата употреба стабилизаторите трябва да бъдат монтирани от потребителя.
Je-li žebřík dodáván se stabilizátory, musí být tyto stabilizátory před prvním použitím uživatelem namontovány.
- cs** tyto stabilizátory před prvním použitím uživatelem namontovány.

- da** Hvis der leveres en stige med stabilisatorer, skal disse stabilisatorer anbringes af brugeren inden første brug.
Σε περίπτωση παράδοσης μιας σκάλας με σταθεροποιητές, πρέπει ο χρήστης να τους τοποθετήσει πριν την πρώτη χρήση.
- el** σταθεροποιητές, πρέπει ο χρήστης να τους τοποθετήσει πριν την πρώτη χρήση.
- es** Si la escalera se suministra con estabilizadores, estos estabilizadores tienen que ser instalados antes del primer uso.
- et** Kui redel tarnitakse koos stabilisaatoritega, tuleb stabilisaatorid enne esimest kasutuskorda kasutaja poolt redeli külge kinnitada.
Jos tilikaat toimitetaan vakauttimien kanssa, tulee käyttäjän asentaa nämä vakauttimet ennen ensimmäistä käyttöä.
- fi** tuleb käyttäjän asentaa nämä vakauttimet ennen ensimmäistä käyttöä.
- fr** Si une échelle est livrée avec des stabilisateurs, ceux-ci doivent être mis en place par l'utilisateur, avant la première utilisation.
- hr/bs** Ako su uz ljestve isporučeni stabilizatori, korisnik ih mora montirati prije prve uporabe.
- is** Ef stiginn kemur með jafnvægisbúnaði, þarf að setja hann upp fyrst áður en stiginn er notaður.
Qualora la scala sia fornita con stabilizzatori, l'utilizzatore deve provvedere al loro montaggio prima del primo uso.
- it** l'utilizzatore deve provvedere al loro montaggio prima del primo uso.
- it** Jei kopėčios turi stabilizatorius, juos reikia pritvirtinti prieš pirmą kartą naudojant kopėčias.
- lv** Ja kāpnes ir aprīkotas ar stabilizatoriem, uzstādiēt tos pirms pirmās kāpņu lietošanas reizes.
Доколку скалата се испорачува со стабилизатори, овие стабилизатори мора да бидат монтирани од страна на корисникот пред првата употреба.
- mk** Доколку скалата се испорачува со стабилизатори, овие стабилизатори мора да бидат монтирани од страна на корисникот пред првата употреба.
- nl** Wanneer een ladder met stabiliteitsbalken wordt geleverd, moeten deze stabiliteitsbalken vóór het eerste gebruik door de gebruiker worden aangebracht.
- no** Leveres en stige med stabilisatorer, må stabilisatorene settes på før første gangs bruk av brukeren.
Caso uma escada seja fornecida com estabilizadores, os mesmos têm de ser afixados antes da primeira utilização do utilizador.
- pt** Dacã scara este livratã cu stabilizatoare, acestea trebuie aplicate de utilizator înainte de prima utilizare.
- ro** Dacã scara este livratã cu stabilizatoare, acestea trebuie aplicate de utilizator înainte de prima utilizare.
- si** Če je lestev dobavljena s stabilizatorji, mora uporabnik le-te namestiti pred prvo uporabo.
Ak je rebrík dodáván so stabilizátormi, musia byt tieto stabilizátory namontované pred prvým použitím používateľom.
- sk** Ak je rebrík dodáván so stabilizátormi, musia byt tieto stabilizátory namontované pred prvým použitím používateľom.
- sq** Nëse lëvrohet një shkallë me stabilizatorë, duhet që këto stabilizatorë të montohen nga përdoruesi para përdorimit të parë.

(sr/cnr) Ukoliko su merdevine isporučene sa stabilizatorima, ovi stabilizatori se moraju postaviti pre prvog korišćenja.

(sv) Om en stege levereras med stabilisatorer skall dessa monteras av brukaren före den första användningen.

(tr) Merdiven stabilizatörlerle birlikte teslim edildiyse bu stabilizatörlerin ilk kullanımdan önce kullanıcı tarafından monte edilmesi gerekmektedir.

(uk) Якщо драбина постачається зі стабілізаторами, то перед першим використанням користувач повинен встановити ці стабілізатори.

(si) Ne postavljajte lestve od zgoraj.

(sk) Rebríky neumiestňujte do polohy zhora.

(sq) Mos i poziciononi shkallët nga lart.

(sr/cnr) Merdevine ne postavljati odozgo.

(sv) Stegar får inte placeras uppifrån.

(tr) Merdivenleri yukarıdan konumlandırmayınız.

(uk) Не встановлювати драбини зверху.

29.

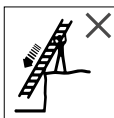

(de) Leitern nicht von Oben positionieren.

(en) Never put ladders into place from above

(pl) Nie ustawiać drabin z góry.

(hu) A létrát ne pozicionálja felülről.

(ru) Запрещается устанавливать лестницу на высоте.

(bg) Стълбите да не се поставят отгоре.

(cs) Žebříky nestavět odshora.

(da) Stigen må ikke positioneres fra oven.

(el) Μην τοποθετείτε τις σκάλες από την επάνω πλευρά.

(es) No posicionar escaleras desde arriba.

(et) Ärge positsioneerige redelit ülevalt poolt.

(fi) Älä aseta tikkaita ylhäältä päin.

(fr) Ne pas positionner les échelles par le haut.

(hr/bs) Ne postavljajte ljestve odozgo.

(is) Ekki setja niður stiga ofan frá.

(it) Non posizionare le scale dall'alto.

(lt) Nestatykite kopėčių iš viršaus.

(lv) Neuzstādiet kāpnes no augšas.

(mk) Не поставувајте ја скалата одозгора.

(nl) Plaats ladders niet van bovenaf.

(no) Ikke plasser stiger ovenfra.

(pt) Não posicionar as escadas a partir de cima.

(ro) Nu poziționați scara se sus.

30.

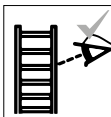

(de) Sichtprüfung durchführen

(en) Perform a visual inspection

(pl) Wykonać kontrolę wizualną.

(hu) Végezzen szemrevételezéses ellenőrzést.

(ru) Выполнить визуальный контроль.

(bg) Да се извърши оглед.

(cs) Provést vizuální kontrolu.

(da) Gennemfør visuel kontrol.

(el) Εκτελείτε οπτικό έλεγχο.

(es) Realizar una inspección visual.

(et) Teostage visuaalne kontrollimine.

(fi) Suorita silmämääräinen tarkastus.

(fr) Procéder à un contrôle visuel

(hr/bs) Izvršite vizualni pregled.

(is) Framkvæma yfirlitsskoðun.

(it) Eseguire un controllo visivo.

(lt) Atliktite vizualinę apžiūrą.

(lv) Neuzstādiet kāpnes no augšas.

(mk) Направете визуелна инспекција.

(nl) Voer een visuele controle uit.

(no) Foreta visuell kontroll.

(pt) Executar inspeção visual.

(ro) Efectuați verificarea vizuală.

(si) Izvedite vizualni pregled.

(sk) Vykonajte vizuálnu kontrolu.

(sq) Të zbatohet kontrolli me të shikuar.

- sr/cnr** Izvršiti vizuelnu proveru.
- sv** Utför en visuell kontroll.
- tr** Görsel kontrol uygulayınız.
- uk** Виконання візуального огляду

31.



- de** Sichtprüfung durchführen
- en** Perform a visual inspection
- pl** Wykonać kontrolę wizualną.

- hu** Végezzen szemrevételezéses ellenőrzést.
- ru** Выполнить визуальный контроль.
- bg** Да се извърши оглед.
- cs** Provést vizuální kontrolu.
- da** Gennemfør visuel kontrol.
- el** Εκτελέιτε οπτικό έλεγχο.
- es** Realizar una inspección visual
- et** Teostage visuaalne kontrollimine.
- fi** Suorita silmämääräinen tarkastus.
- fr** Procéder à un contrôle visuel.
- hr/bs** Izvršite vizualni pregled.
- is** Framkvæma yfirlitsskoðun.
- it** Eseguire un controllo visivo.
- lt** Atlikite vizualinę apžiūrą.
- lv** Veiciet vizuālo pārbaudi.
- mk** Направете визуелна инспекција.
- nl** Voer een visuele controle uit.
- no** Foreta visuell kontroll.
- pt** Executar inspeção visual.
- ro** Efectuați verificarea vizuală.
- si** Izvedite vizualni pregled.
- sk** Vykonaajte vizuálnu kontrolu.
- sq** Të zbatohet kontrolli me të shikuar.
- sr/cnr** Izvršiti vizuelnu proveru.
- sv** Utför en visuell kontroll.
- tr** Görsel kontrol uygulayınız.

- uk** Виконання візуального огляду

32.

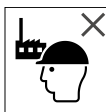

- de** Leitern für den Hausgebrauch
- en** Domestic ladders
- pl** Drabiny do użytku domowego.

- hu** Háztartási használatra szolgáló létrák.
- ru** Лестница для применения в быту.
- bg** Стълби за битова употреба.
- cs** Žebříky pro domácí použití.
- da** Stiger til hjemmebrug.
- el** Σκάλες για οικιακή χρήση.
- es** Escaleras para uso doméstico.
- et** Redelid koduseks kasutamiseks.
- fi** Tikkaat kotalouskäyttöön.
- fr** Échelles à usage domestique.
- hr/bs** Ljestve za kućnu uporabu.
- is** Stigar til heimilisnota.
- it** Scale per uso domestico.
- lt** Kopėčios buitiniam naudojimui.
- lv** Kārnes mājsaimniecības lietošanai.
- mk** Скали за домашна употреба.
- nl** Ladders voor huishoudelijk gebruik.
- no** Stiger for hjemmebruk.
- pt** Escadas para uso doméstico.
- ro** Scări pentru uz casnic.
- si** Lestve za gospodinjstvo uporabo.
- sk** Rebríky na použitie v domácnosti.
- sq** Shkallë për përdorim nëpër ekonomi familjare.
- sr/cnr** Merdevine za kućnu upotrebu.
- sv** Stegar för användning i hemmet.
- tr** Ev kullanımı için merdivenler.
- uk** Дрaбини для домашнього використання

33.

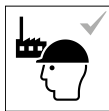

- de** Leitern für den gewerblichen Gebrauch
en Professional ladders
pl Drabiny dla zastosowania zawodowego.

- hu** Ipari alkalmazásra szolgáló létrák.
ru Лестница для промышленного применения.
bg Стълби за стопанска употреба.
cs Žebříky pro použití v podnikatelské činnosti.
da Stiger til erhvervmæssig brug.
el Σκάλες για επαγγελματική χρήση.
es Escaleras para uso industrial.
et Redelid tööstuslikuks kasutamiseks.
fi Tikkaat kaupalliseen käyttöön.
fr Échelles à usage professionnel.
hr/bs Ljestve za komercijalnu uporabu.
is Stigar til notkunar í atvinnuskyni.
it Scale per uso professionale.
lt Profesionaliam naudojimui skirtos kopėčios.
lv Kāpnes mājsaimniecības lietošanai.
mk Скали за комерцијална употреба.
nl Ladders voor bedrijfsmatig gebruik.
no Stiger for yrkesmessig bruk.
pt Escadas para uso profissional.
ro Scări pentru uz industrial.
si Lestve za komercialno uporabo.
sk Rebríky na komerčné použitie.
sq Shkallë për përdorim industrial.
sr/cnr Merdevine za profesionalnu upotrebu.
sv Stegar för professionell användning.
tr Ticari kullanım için merdivenler.
uk Драбини для комерційного використання

1.



- de** Leitern nicht zum Aufsteigen auf eine andere Ebene benutzen.
en Do not use the ladder for climbing onto platforms.

- pl** Nie używać drabiny do wchodzenia na inną płaszczyznę.
hu Tilos a létrát másik szintre történő feljutáshoz használni.
ru Не используйте лестницу для подъема на другой уровень.
bg Стълбите да не се използват за качване на друго ниво.
cs Žebříky nepoužívat ke vstupu na jiné plochy.
da Stiger må ikke anvendes til at stige op på et andet niveau.
el Μην χρησιμοποιήσετε σκάλες για να ανεβείτε σε άλλα πεδία.
es No emplear escaleras para ascender a otro nivel;
fr Ne pas utiliser les échelles pour monter sur un autre niveau.
hr/bs Ne koristiti ljestve za penjanje na neku drugu visinu.
is Notið ekki stigann til að klifra upp á pall.
it Non utilizzare le scale per raggiungere un altro piano.
lt Nenaudokite kopėčių lipdami į kitą plokštumą.
lv Neizmantojiet kāpnes, lai uzkāpt uz citas virsmas.
mk Ne ja koristete skalata za da se качите на друго ниво.
nl Gebruik ladders niet om naar een ander niveau te klimmen.

- no** Bruk ikke stigen til å stige opp på et annet plan.
pt Não utilizar a escada para subir para outro andar.
ro Nu utilizați scara pentru a vă urca la un alt nivel.
si Lestve ne uporabljajte, da bi se dvignili na drugo raven.
sk Rebríky nepoužívajte na vstup na iné plochy.
sq Mos i përdorni shkallët për të hipur në një nivel tjetër.
sr/cnr Ne koristiti merdevine za penjanje na neki drugi nivo.
sv Stegen får inte användas för att klättra till andra våningar.

6.2

- tr** Merdivenleri diğer bir kata çıkmak için kullanmayınız.
- uk** Не використовуйте драбину для підйому на інший рівень.

2.



- de** Die Leiter vor dem Gebrauch vollständig öffnen. Auf Funktionsfähigkeit der Spreizsicherung achten! Fully open the ladder before use.
- en** Make sure the spreader brace is working properly!

- pl** Przed użyciem rozłożyć w pełni drabinę. Sprawdzić funkcjonalność zabezpieczenia przez rozsunięciem!
- hu** A létrát a használat előtt teljesen szét kell nyitni. Ügyelni kell a terpeszbiztosítás működőképességére!
- ru** Перед использованием полностью раскройте лестницу. Следите за работоспособностью защиты от раздвигания!
- bg** Преди употреба стълбата да се отвори напълно. Да се внимава за функционирането на фиксатора при отворено положение!
- cs** Zebřík před použitím zcela otevřít. Dbát na funkčnost vzperného zajištění!
- da** Klap stigen helt op inden brugen. Vær opmærksom på, at spredesikringen fungerer uråklageligt
- el** Ανοίξετε τη σκάλα εντελώς πριν τη χρήση. Προσέξτε ώστε να λειτουργεί σωστά η αντηρίδα ασφαλισής!
- es** Abrir la escalera completamente antes de su uso. Observar la capacidad funcional del seguro de extensión!
- et** Avage redel enne kasutamist nii laiali kui võimalik. Kontrollige laialivajumiskaitse töökindlust!
- fi** Avaa tikkaat täysin ennen käyttöä. Varmista myös aukeamisen eston toimivuus!
- fr** Ouvrir entièrement l'échelle avant de l'utiliser. S'assurer de la fonctionnalité de la sécurité anti-écartement!
- hr/bs** Ljestve otvoriti do kraja prije uporabe. Provjeriti funkcionalnost zaštite od proširenja!
- is** Opnið stigan að fullu fyrir notkun. Gætið þess að stöðningsbúnaður virki almennilega!
- it** Aprire completamente la scala prima dell'uso. Fare attenzione alla funzionalità del sistema anti-divaricamento!
- lt** Prieš naudodami kopėčias visiškai išskleiskite. Patikrinkite, ar veikia apsauga nuo išskleidimo!

- lv** Pirms kāpņu lietošanas pilnībā izjauciet tās. Pārbaudiet aizsardzības pret izplešanos funkcionalitāti! Целосно отворете ја скалата пред употреба.
- mk** Внимавајте на безбедносната функција при ширењето!
- nl** Zet de ladder vóór gebruik volledig open. Let erop dat de spreidbeveiliging goed werkt!
- no** Åpne stigen helt før bruk. Pass på at skresesikringen fungerer som den skal!
- pt** Abrir completamente a escada antes da utilização. Ter em atenção a funcionalidade da proteção contra abertura!
- ro** Deschideți scara complet înainte de utilizare. Atenție la funcționalitatea siguranței de proptire!
- si** Lestev pred uporabo odprite v celoti. Zagotovite varnostno funkcijo razpornega varovala!
- sk** Rebrík pred použitím celkom otvorte. Dbajte na funkčnosť vzperného zariadenia!
- sq** Hapeni plotësisht shkallën para përdorimit. Kushtoni vëmendje aftësisë së funksionimit të mekanizmit të sigurisë kundrejt hapjes!
- sr/cnr** Pre korišćenja otvoriti merdevine u potpunosti. Obratiti pažnju na funkcionalnost osigurača protiv otvaranja!
- sv** Stegen skall innan användningen öppnas helt. Kontrollera spretningssäkringens funktion!
- tr** Kullanımdan önce merdiveni tamamen açınız. Ayakların birbirinden açılma emniyetinin işlevsel olmasına dikkat ediniz!
- uk** Перед використанням повністю розкрийте драбину. Перевірте функціонування перемички для захисту від розсування!

3.

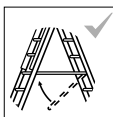

- de** Sofern die Leiter mit einer zusätzlichen Spreizsicherung ausgestattet ist, diese nur mit arretierter Spreizsicherung verwenden! If the ladder is fitted with an extra spreader brace, this extra brace must only be used if the main spreader brace is locked!
- en** If the ladder is fitted with an extra spreader brace, this extra brace must only be used if the main spreader brace is locked!

- pl** O ile drabina jest wyposażona w dodatkowe zabezpieczenie przez rozsunięciem, używać drabiny tylko przy zablokowanym zabezpieczeniu! Amennyiben a létra kiegészítő terpeszbiztosításal van felszerelve, csak a terpeszbiztosítás reteszelésével szabad használni azt!
- hu** Amennyiben a létra kiegészítő terpeszbiztosításal van felszerelve, csak a terpeszbiztosítás reteszelésével szabad használni azt!
- ru** Если лестница оснащена дополнительной защитой от раздвигания, то используйте ее только с застопоренной защитой от раздвигания!

bg Ако стълбата е оборудвана с допълнителен фиксатор при отворено положение, тя да се използва само със застопорен фиксатор за отворено положение!

cs Pokud je žebřík vybaven dodatečnou bezpečnostní vzpěrou, použít žebřík pouze s aretovanou vzpěrou!

da Såfremt stigen er udstyret med en ekstra spredesikring, må den kun anvendes med låst spredesikring!

el Εάν η σκάλα είναι εξοπλισμένη με επιπρόσθετη αντηρίδα ασφάλισης, να την χρησιμοποιείτε μόνο εφόσον είναι ασφαλισμένη!

es ¡Siempre que la escalera esté equipada con seguros de extensión adicionales, emplear esta solo con los seguros de extensión inmovilizados! Kui redel on varustatud lisaks laialivajumiskaitsega, on seda lubatud kasutada ainult siis, kui laialivajumiskaitse on kinnitatud!

et Jos tikkaat on varustettu ylimääräisellä aukeamisen estolla, käytä niitä vain lukitulla aukeamisen estolla!

fi Dans la mesure où l'échelle est équipée d'une sécurité anti-écartement complémentaire, elle ne doit être utilisée qu'avec la sécurité anti-écartement bloquée !

fr Ukoliko su ljestve opremljene dodatnom zaštitom od proširenja, ljestve koristite samo s fiksnom zaštitom od proširenja!

hr/ba Ef auka stuðningsbúnaður fylgir stiganum, má eingöngu nota hann þegar aðal stuðningsbúnaðurinn er læstur!

is Se la scala è dotata di sistema anti-divaricamento, utilizzarla solamente con sistema anti-divaricamento bloccato!

it Jei kopėčios turi papildomą saugos įtaisą, apsaugantį nuo išsiskleidimo, kopėčias naudokite tik su užrakintu saugos įtaisu!

lt Ja kāpnes ir aprīkotas ar papildu aizsardzību pret izplešanos, izmantojiet kāpnes tikai ar bloķēto aizsargierīci!

lv Доколку скалата е опремена со дополнителна безбедносна функција при ширење, користете ја само со систем за заклучување за заштита од ширење!

mk Wanneer de ladder met een extra spreidbeveiliging is uitgerust, mag deze alleen met vergrendelde spreidbeveiliging worden gebruikt!

nl Hvis stigen er utstyrt med en ekstra skrevesikring, skal denne kun brukes med låst skrevesikring!

no Älä använda utrustningen om den är utrustad med en extra säkerhetsring, använd den endast om säkerhetsringen är låst!

pt A não ser que a escada esteja equipada com uma proteção contra abertura adicional, esta só deve ser utilizada com a proteção contra abertura bloqueada!

ro În cazul în care scara este dotată cu siguranță de proptire suplimentară, folosiți scara doar cu siguranța de proptire fixată!

si Če je lestev opremljena z dodatnim razpornim varovalom, le-to uporabljajte samo z zaskočenim razpornim varovalom!

sk Pokiaľ je rebrík vybavený dodatočnou bezpečnostnou vzperou, použite rebrík iba s aretovanou vzperou!

sq Për sa kohë shkalla është e pajisur me një mekanizëm sigurie shtesë kundrejt hapjes, përdoreni atë vetëm me mekanizëm të mbyllur sigurie.

sr/cnr Ukoliko merdevine poseduju dodatan osigurač protiv otvaranja, isti koristiti samo sa zakočenim osiguračem protiv otvaranja!

sv Om stegen har utrustats med en extra spretningssäkring får den bara användas när denne har låsts!

tr Merdiven ek bir açılma emniyetiyle donatılmışsa bunu yalnızca ayrılmı emniyeti kilitleti haldeyken kullanınız!

uk Якщо драбина устаткована додатковою перемичкою для захисту від розсування, використовуйте її лише з заблокованою перемичкою для захисту від розсування!

4.



de Die Stehleiter nicht als Anlegeleiter verwenden.

en Do not use the step ladder as a leaning ladder.

pl Nie używać drabiny wolno stojącej jako drabiny przystawnej.

hu Az állólétrát tilos támasztólétraként használni.

ru Запрещается использовать лестницу-стремянку в качестве приставной лестницы.

bg Стоящата стълба да не се използва като стълба за подпиране.

cs Stojačí žebřík nepoužívat jako příložný žebřík.

da Stigen må ikke anvendes som enkeltstige.

el Μη χρησιμοποιείτε τη διπλή σκάλα ως σκάλα απόθεσης.

es No emplear la escalera plegable como escalera de pared.

et Treppedeli kasutamine püstredelina on keelatud.

fi Älä käytä pukkittikkaita nojatikkaina.

- fr** Ne pas utiliser l'escabeau en tant qu'échelle simple.
- hr/bs** Dvokrake ljestve ne koristiti kao pomične ljestve.
- is** Notið ekki tröppustigann sem hallastiga.
- lt** Nenaudokite laisvai pastatomų kopėčių kaip atremiamų kopėčių.
- lv** Neizmantojiet brīvi stāvošās kāpnes kā pieslienamās kāpnes.
- it** Non utilizzare la scala a libro come scala da appoggio.
- mk** He ja користете скалата за стоење како скала со потпирање.
- nl** Gebruik de trapladder niet als aanzetladder.
- no** Trappstegen skal ikke brukes som vanlig anliggende stige.
- pt** Não utilizar a escada dupla como escada de encosto.
- ro** Nu folosiți scara dublă ca și scară rezemată.
- si** Dvokrako lestev ne uporabljajte kot premično lestev.
- sk** Stojatý rebrík nepoužívajte ako príložný rebrík.
- sq** Mos e përdorni shkallën vetë-qëndruese si shkallë me mbështetje.
- sr/cnr** Stojeće merdevine ne koristiti kao prislone merdevine.
- sv** Trappstegen får inte användas som enkelstege.
- tr** Ayaklı merdiveni yaslama merdiveni olarak kullanmayınız.
- uk** Забороняється використовувати розкладну драбину в якості приставної драбини.

5.

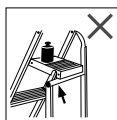

- de** Stehleitern erst betreten, wenn die Plattform richtig positioniert ist.
Only step onto the step ladder once the platform is in the correct position.
- en** Wchodzić na drabiny wolno stojące dopiero, gdy platforma jest prawidłowo ustawiona.
- pl** Csak akkor lépjen fel az állólétrára, ha a dobogót megfelelően elhelyezte.
- hu** Наступайте на лестницу-стремянку при правильно установленной платформе.
- ru** На стоящите стълби да се стъпва, едва когато платформата е поставена правилно.
- bg** Na stojací žebříky se smí vstoupit až tehdy, je-li plošina správně nastavená.
- cz**

- da** Gå ført op på trappestiger, når platformen er positioneres korrekt.
- el** Εισέρχαστε στην διπλή σκάλα μόνο εάν έχει τοποθετηθεί σωστά η πλατφόρμα.
- es** Acceder a la escalera plegable cuando la plataforma está correctamente posicionada.
- et** Astuge treppredelile alles pärast seda, kui platvorm on õiges asendis.
- fi** Astu tikkaile vain, kun alusta on oikein sijoitettu.
- fr** Ne monter sur les escabeaux que si la plateforme est correctement positionnée.
- hr/bs** Dvokrake ljestve koristite tek kada je platforma pravilno postavljena.
- is** Notið einungis stiga á traustu undirlagi.
- it** Accedere alle scale solo quando la piattaforma è posizionata correttamente.
- lt** Laisvai pastatomomis kopėčiomis lipkite tik tada, kai platforma yra tinkamai pastatyta.
- lv** Uzķāpiet uz brīvi stāvošajām kāpnēm tikai tad, kad platforma ir pareizi uzstādīta.
- mk** Пристапете до скалите само кога платформата е правилно позиционирана.
- nl** Ga pas op trapladders staan wanneer het platform correct is geplaatst.
- no** Gå kun opp på stigen dersom plattformen er riktig plassert.
- pt** Subir para as escadas duplas só quando a plataforma estiver posicionada corretamente.
- ro** Urcați pe scara dublă numai după ce platforma este corect poziționată.
- si** Dvokrake lestve uporabljajte le, ko je platforma pravilno nameščena.
- sk** Na stojaté rebríky vstupujte až vtedy, keď je plošina správne umiestnená v polohe.
- sq** Ngjituni tek shkallët vetë-qëndruese vetëm pasi të jetë pozicionuar siç duhet platforma.
- sr/cnr** Stojeće merdevine koristiti samo kada je platforma pravilno pozicionirana.
- sv** Stegen får inte beträdas förrän plattformen är i korrekt position.
- tr** Platform doğru şekilde monte edilmeden ayaklı merdivenlere çıkmayınız.
- uk** Підніматися по драбинах, що стоять окремо, лише тоді, коли платформа встановлена правильно.

6.



(de)

Bei Leitern ohne Podest/Plattform dürfen die obersten beiden Sprossen/Stufen nicht als Standfläche genutzt werden!

(en)

Do not stand on the two top rungs/steps of ladders without a platform!

(pl)

W przypadku drabin bez podestu/platformy nie wolno używać ostatnich dwóch szczebli/stopni jako powierzchni do stania!

(hu)

Állófelület/dobogó nélkül létrák esetén a legfelső hágszófokot/létrafokot tilos állófelületként használni!

(ru)

У лестниц без площадки/платформы запрещается использовать обе верхние перекладины/ступени в качестве опорной поверхности!

(bg)

При стълби без подиум/платформа двата най-горни напречника/стъпала не трябва да се използват като повърхност за стоеене!

(cs)

U žebříků bez podesty / plošiny nesmějí být poslední dvě nejvyšší příčky / stupně používány jako plocha pro stání!

(da)

Ved stiger uden podest/platform må de øverste to sprosser/trin ikke anvendes til at stå på!

(el)

Σε σκάλες χωρίς βάση/πλατφόρμα δεν επιτρέπεται να χρησιμοποιούνται τα επάνω δύο σκαλοπάτια ως επιφάνεια στήριξης!

(es)

En escaleras sin pedestal/plataforma los primeros escalones/peldaños no pueden ser utilizados como superficie de apoyo!

(et)

Ilma poodiumi/platvormita redelite puhul on keelatud kasutada mõlemat ülemist trepipulka/astet seisupinnana.

(fi)

Tikkailla joissa ei ole alustaa/tasoa, ylimpiä kahta poikkipuuta/askelmaa ei saa käyttää seisoma-alustana!

(fr)

Dans le cas d'échelles sans piédestal / plate-forme, les deux barreaux / marches du haut ne doivent pas être utilisés en tant que surface sur laquelle on se tiendra!

(hr/bz)

Samo predviđene prečke/stepenice smiju se koristiti kao stajalište i gazište.

(is)

Standið ekki á tveimur efstu þrepum stigans á þess að hafa grundvöll!

(it)

Utilizzare i gradini/pioli previsti della scala solo come superficie di appoggio e posapiedi.

(lt)

Jei kopėčios yra be platformos, nenaudokite paskutinių dviejų pakopų kaip stovimo paviršiaus!

(lv)

Kāpņu bez platformas gadījumā nedrīkst izmantot abus pēdējos šķēršus/pakāpienus kā virsmu stāvēšanai!

(mk)

За скала без платформа, највисоките две скалила/нивоа не смеат да се користат како површина за стоење!

(nl)

Bij ladders zonder bordes/platform mogen de bovenste twee sporten/treden niet als stavlak worden gebruikt!

(no)

På stiger uten plattform må de to øverste sprosene/trinnene ikke brukes til å stå på!

(pt)

Em escadas sem patamar/plataforma, não deve usar ambos os degraus/níveis superiores como base de apoio!

(ro)

La scări fără podest/platformă nu utilizați primele două spițe/trepte de sus ca suprafață de susținere!

(si)

Kot stojšče in pohodne površine se lahko uporabljajo le za to predvidene lestve s prečkami/stopnicami.

(sk)

Pri rebríkoch bez podesty/plošiny nesmú byť posledné dve najvyššie priečky/stupne používané ako plocha na státie!

(sq)

Në rastin e shkallëve pa podest/platformë nuk lejohet përdorim i dy mbështetëseve/shkallëve të sipërme si sipërfaqe qëndrimi!

(sr/cnr)

Gornja gazišta kod merdevina bez postolja/platforme se ne smeju koristiti kao površina za stajanje!

(sv)

På stegar utan plattform får de två översta stegpinnarna/steg inte användas för att stå på!

(tr)

Podyumsuz/platformsuz merdivenlerde en üst iki basamağı durma alanı olarak kullanmayınız.

(uk)

Órnežin istif tablası gibi kaplar bunun için kullanılamaz.
На драбинах без помосту/платформи забороняється використовувати в якості опорних поверхонь обидві верхні поперечини/сходинки!

7.

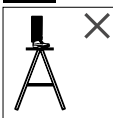

(de)

Nur vorgesehene Leitersprossen/-stufen und Plattformen dürfen als Stand- und Trittfäche benutzt werden. Z. B. Ablageschalen dürfen dazu nicht genutzt werden.

(en)

Only stand on or use as a foothold those of the ladder's rungs/steps intended for this purpose. E.g. do not use trays as footholds.

(pl)

Tylko przewidziane w tym celu szczeble/stopnie mogą być używane do wchodzenia i stania. Np. nie wolno używać w tym celu półek do odkładania narzędzi.

- hu** Csak az előírt létrafokokat/hágcsófokokat szabad álló- vagy felleépő felületként használni! Pl. tilos ehhez tartótálcát használni.
Только предусмотренные для этого перекладки/ступени лестницы допускается использовать в качестве опорной и ходовой поверхности, например, в этих целях нельзя использовать корзины для хранения.
- ru** Само предвидените напречници/стъпала на стълбата трябва да се използват като повърхност за стоене и стъпване. Например поставките не трябва да се използват за това.
Jako plocha pro stání a vstup smějí být používány pouze určené přičky / stupně žebříku. Např. odkládací plochy k tomu nesmějí být použity.
- bg** Kun de dertil bestemte stigesprosser/-trin på anvendes som stå- og trædeflade. F.eks. må fralægningskåle ikke anvendes hertil.
Ός πλατόφoρμα και επιφάνεια πατήματος επιτρέπεται να χρησιμοποιούνται μόνο τα προβλεπόμενα
- cs** οκαλοπάτια σκάλας. Οι υποδοχές απόθεςης για παράδειγμα δεν επιτρέπεται να χρησιμοποιούνται για το σκαπό αυτό.
- da** Solo pueden ser utilizadas como superficie de apoyo y pisada los escalones/peldaños de la escalera previstos. P.ej. bandejas de depósito no pueden ser utilizadas para ello.
Seismis- või astumispinnana võib kasutada ainult selleks ettenähtud redelipulki/-astmeid. Selleks ei tohi kasutada nt hoiukausse.
- el** Vain siihen tarkoitettuja tikaspuita/-askelmia saa käyttää seisoma- ja astuma-alustana. Esimerkiksi levyjä ei saa käyttää tähän tarkoitukseen.
Seuls les barreaux / marches prévus à cet effet doivent être utilisés en tant que surface sur laquelle on se tiendra et surface d'appui du pied (giron). Par exemple, les porte-outils ne doivent pas être utilisés à ces fins.
- es** Kao podloge za stajanje i gazišta mogu se koristiti samo za to predvidene prečke/stepenice ljestava. Npr. nije dozvoljena upotreba postolja.
Standiö eingöngu eða notiö þrepin eins og þeim er ætlað í þeim tilgangi. Frálagðbakka má til dæmis ekki nota í stað þrepa.
- et** ...Ad es. non utilizzare la vaschetta porta-oggetti a tale scopo.
- fi** Laiptiöi ir stovėti galima tik ant tam skirtų pakopų ir (arba) laiptelių. Pavyzdžiui, šiam tikslui negalima naudoti įrankių atidėjimo lentynų.
Kāpšanai un stāvēšanai var izmantot tikai šim mērķim paredzētus šķēršus un pakāpienus. Piemēram, šim mērķim nedrīkst izmantot plauktus instrumentu nolikšanai.
- fr** Само предвидените скалила/нивоа на скалата може да се користат како површини за стоене и станување. На пример, сaдовите за чување не смеат да се користат.
Alleen daarvoor bestemde laddersporten/-treden mogen als sta- en loopvlak worden gebruikt.
Bijv. overbergplateau's mogen daarvoor niet worden gebruikt.
- hr** Bare de spesielle stigesprossene/-trinnene må benyttes til å stå og stige på.F.eks kan ikke oppbevaringsbrett benyttes til dette.
Só os degraus/niveis da escada previstos devem ser utilizados como base de apoio e apoio de pés.
Por ex. , não devem ser utilizados tabuleiros para esse efeito.
- is** Doar spițele/treptele de scară proiectate în acest scop pot fi utilizate ca suprafață de susținere și urcare. De ex. nu este permisă folosirea în acest scop a tăvilor de colectare.
Kot stojšče in pohodne površine se lahko uporabljajo le za to predvidene lestve s prečkami/stopnicami. Npr. ni dovoljena dodatna uporaba odlagalnih posod.
- it** Ako plocha na státie a vstup smú byť používané iba určené priečky/stupne rebrika. Napríklad sa nesmú na to používať odkladacie misky.
Vetëm mbështetëset/shkallët e parashikuara mund të përdoren si sipërfaqe qëndrimi dhe shkelje. P. sh. nuk lejohet përdorimi i gujatave për lënie gjërash.
- lv** Samo predvidene prečke/gazišta merdevina smeju se koristiti kao stajna i gazna površina.
Primera radu, u tu svrhu se ne mogu koristiti površine za odlaganje.
Endast de avsedda stegpinnarna/steg får användas för att stå på. t.ex. förvaringsškålar får inte användas för det.
- mk** Yalnızca bunun için öngörölmüş basamaklar durma ve basma alanı olarak kullanılabilir.
Для того, щоб піднятися та стояти, можна використовувати лише щаблі/сходинки, призначені для цієї мети. Наприклад, не можна використовувати для цього полиці для зберігання інструментів.
- nl** Дяля того, щоб піднятися та стояти, можна використовувати лише щаблі/сходинки, призначені для цієї мети. Наприклад, не можна використовувати для цього полиці для зберігання інструментів.
- no** Дяля того, щоб піднятися та стояти, можна використовувати лише щаблі/сходинки, призначені для цієї мети. Наприклад, не можна використовувати для цього полиці для зберігання інструментів.
- pl** Дяля того, щоб піднятися та стояти, можна використовувати лише щаблі/сходинки, призначені для цієї мети. Наприклад, не можна використовувати для цього полиці для зберігання інструментів.
- pt** Дяля того, щоб піднятися та стояти, можна використовувати лише щаблі/сходинки, призначені для цієї мети. Наприклад, не можна використовувати для цього полиці для зберігання інструментів.
- ro** Дяля того, щоб піднятися та стояти, можна використовувати лише щаблі/сходинки, призначені для цієї мети. Наприклад, не можна використовувати для цього полиці для зберігання інструментів.
- ru** Дяля того, щоб піднятися та стояти, можна використовувати лише щаблі/сходинки, призначені для цієї мети. Наприклад, не можна використовувати для цього полиці для зберігання інструментів.
- sk** Дяля того, щоб піднятися та стояти, можна використовувати лише щаблі/сходинки, призначені для цієї мети. Наприклад, не можна використовувати для цього полиці для зберігання інструментів.
- sq** Дяля того, щоб піднятися та стояти, можна використовувати лише щаблі/сходинки, призначені для цієї мети. Наприклад, не можна використовувати для цього полиці для зберігання інструментів.
- sr/cnr** Дяля того, щоб піднятися та стояти, можна використовувати лише щаблі/сходинки, призначені для цієї мети. Наприклад, не можна використовувати для цього полиці для зберігання інструментів.
- sv** Дяля того, щоб піднятися та стояти, можна використовувати лише щаблі/сходинки, призначені для цієї мети. Наприклад, не можна використовувати для цього полиці для зберігання інструментів.
- tr** Дяля того, щоб піднятися та стояти, можна використовувати лише щаблі/сходинки, призначені для цієї мети. Наприклад, не можна використовувати для цього полиці для зберігання інструментів.
- uk** Дяля того, щоб піднятися та стояти, можна використовувати лише щаблі/сходинки, призначені для цієї мети. Наприклад, не можна використовувати для цього полиці для зберігання інструментів.

8.

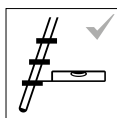

de Anlegeleitern mit Stufen müssen so verwendet werden, dass sich die Stufen in einer horizontalen Lage befinden.

en Leaning ladders with steps must be used in such a way that the steps are horizontal.

pl Drabiny przystawne ze stopniami należy stosować tak, aby stopnie były w pozycji poziomej. A fokokkal ellátott támasztólétrákat úgy kell használni, hogy a fokok vízszintes helyzetben legyenek.

hu Pristavníe lestnicy so stupenyami možno ispol'zovat' tol'ko v sluchae, esli stupni raspolažajutsja gorizontálno.

ru Подпиращите се стълби със стъпала трябва да се използват така, че стъпалата да се намират в хоризонтално положение.

bg Příložné žebříky se stupni musí být používány tak, aby se stupně nacházely v horizontální poloze.

cs Enkeltstiger med trin skal anvendes således, at trinene står horisontalt.

da Οι μονές σκάλες με σκαλοπάτια πρέπει να χρησιμοποιούνται κατά τέτοιο τρόπο ώστε τα σκαλοπάτια να βρίσκονται σε οριζόντια θέση.

el Escaleras de pared con peldaños deben ser empleadas de tal manera que los peldaños se encuentren en una posición horizontal.

es Astmetega püstrededeid tuleb kasutada nii, et astmed asuks horisontaalses asendis.

et Tikkaita, joissa on portaita, on käytettävä portaat vaakasuorassa asenossaa.

fi Les échelles simples avec marches doivent être utilisées de sorte que les marches se trouvent dans une position horizontale.

fr Pomíčne ljestve sa stepenicama smiju se koristiti tako da su stepenice u vodoravnom položaju.

hr/bs Hallastiga með þrepum má einungis nota með þeim hætti, að þrepin snúi lárétt.

is Utilizzare le scale a libro con gradini quando questi sono in posizione orizzontale.

it Kopečios su laipteliais turi būti naudojamos taip, kad laipteliai būtų horizontalioje padėtyje.

lv Pieslienamās kāpnes ar pakāpieniem ir jālieto tā, lai pakāpieni būtu horizontālā stāvoklī.

mk Продолжните скали треба да се користат на тој начин, што скалилата ќе бидат во хоризонтална положба.

nl Aanzetladders met treden moeten zodanig worden gebruikt, dat de treden zich in een horizontale stand bevinden.

no Stiger med trinn må kun brukes slik at trinnene er i horisontal stilling.

pt As escadas de encosto com degraus devem ser utilizadas de forma que os degraus se encontrem numa posição horizontal.

ro Scările simple cu trepte trebuie folosite astfel încât treptele să se afle în poziție orizontală.

si Premične lestve s stopnicami se lahko uporabljajo tako, da so stopnice v vodoravnem položaju.

sk Príložné rebriky so stupňami sa musia používať tak, aby sa stupne nachádzali v horizontálnej polohe.

sq Shkallët mbi sipërfaqet e sheshta me elementet e saj duhen përdorur në atë mënyre që elementet e saj të jenë në gjendje horizontale.

sr/cnr Stojeće merdevine sa gazištima moraju se koristiti tako da gazišta budu u horizontalnom položaju.

sv Enkelstegar med steg skall användas så att stegarna befinner sig i en horisontal position.

tr Basamaklı yaslama merdivenleri, basamaklarının yatay konumda duracağı şekilde kullanılmak zorundadır.

uk Приставні драбини зі сходинками слід використовувати так, щоб сходинки знаходилися в горизонтальному положенні.

9.



de Standhöhe Doppelleitern NL

en Standing height, double-sided ladder, NL.

pl Wysokość ustawienia drabin dwustronnych NL.

hu Kétoldalás NL létra magassága.

ru Высота установки двойных лестниц NL.

bg Стояща височина двойни стълби NL.

cs Výška stání na dvojitém žebříku NL.

da Ståhøjde dobbeltstiger NL.

el Ύψος άνω ακμής κύριας επιφάνειας διπλών σκαλών NL.

es Altura de posición en escaleras dobles plegables NL.

et Topeltredelite kõrgus NL.

fi Jalusta kaksoistikkaat NL.

fr Hauteur de travail échelles doubles NL.

hr/bs Slobodna visina dvokrakih ljestava NL.

is Standhæð tvöfaldra stiga NL.

it Altezza in verticale delle scale doppie NL.

- lt** NL dvipusių kopėčių nustatymo aukštis.
- lv** Divpusējo kārņu NL uzstādīšanas augstums.
- mk** Безбедна стоечка висина кај двојна скала NL.
- nl** Standhoogte dubbele ladders NL.
- no** Ståhøyde dobbeltstige NL.
- pt** Altura das escadas duplas NL.
- ro** Înălțimea scărilor duble NL.
- si** Višina prostora dvokrake lestve NL.
- sk** Výška státia dvojité rebríky NL.
- sq** Lartësia në qëndrim shkallët e dyfishta NL.
- sr/cnr** Visina dvodelne merdevine NL.
- sv** Steghöjd dubbelstegar NL.
- tr** NL Cift Merdivenlerin durma yüksekliği.
- uk** Висота встановлення двосторонніх сходів NL.

- nl** Standhoogte zonder beugel minder dan 600 mm.
- no** 1Ståhøyde uten bøyle under 600 mm.
- pt** Altura sem arco inferior a 600 mm.
- ro** Înălțimea fără ancoră sub 600 mm.
- si** Višina prostora brez loka manjša od 600 mm.
- sk** Výška státia bez držiaka pod 600 mm.
- sq** Lartësia në qëndrim pa boshtin nën 600 mm.
- sr/cnr** Visina bez držača ispod 600 mm.
- sv** Steghöjd utan bygel under 600 mm.
- tr** Askı olmaksızın durma yüksekliği 600 mm.
- uk** Висота встановлення без наголов'я менше 600 mm.

10.



- de** Standhöhe ohne Bügel unter 600 mm
- en** Standing height without rail 600 mm.
- pl** Wysokość ustawienia bez pałąka poniżej 600 mm.

- hu** Kengyel nélküli magasság 600 mm alatt.
- ru** Висота установки без предохранительной скобы менее 600 мм.
- bg** Стояща височина без скоба под 600 mm.
- cs** Výška stání bez držadla pod 600 mm.
- da** Ståhøjde uden bøjle under 600 mm.
- el** Ύψος χωρίς τόξο κάτω από 600 χιλ.
- es** Altura de posición sin estribo menor a 600 mm.
- et** Kõrgus ilma kaitsepiirdeta alla 600 mm.
- fi** Jalustan korkeus ilman palkkia alle 600 mm.
- fr** Hauteur de travail sans étrier, inférieure à 600 mm.
- hr/bs** Slobodna visina bez stremena niža od 600 mm.
- is** Standhæð án stuðningsfestingar undir 600 mm.
- it** Altezza in verticale senza arco inferiore a 600 mm.
- lt** Nustatymo aukštis be lanko mažesnis nei 600 mm.
- lv** Uzstādīšanas augstums bez aizsargstieņa ir mazāks par 600 mm.
- mk** Безбедна стоечка висина без рамка под 600 m.

- de** Technische Änderungen, Irrtümer und Druckfehler vorbehalten, im Zweifel ist der deutsche Originaltext heranzuziehen. Alle abgebildeten Zubehörteile und Arbeitsmittel sind nicht im Lieferumfang enthalten.
- en** Subject to technical changes, errors and misprints. In case of doubt, please refer to the original German text. All accessories and work equipment shown are not included in the scope of delivery.
- pl** Zastrzeżenie się możliwością zmian technicznych, błędów w druku i pomyłek. W razie wątpliwości należy sięgnąć do oryginalnego tekstu w języku niemieckim. Wszystkie przedstawione akcesoria oraz inne narzędzia pracy nie są objęte przedmiotem dostawy.
- hu** Műszaki módosítások, nyomdai hibák és tévedések joga fenntartva. Kétséges esetén kérjük, tekintse meg az eredeti német szöveget. A megjelenített tartozékok és munkaeszközök nem képezik a csomag tartalmát.
- ru** Возможны технические изменения, ошибки и печатки. В случае сомнений, пожалуйста, обратитесь к оригинальному немецкому тексту. Все показанные аксессуары и рабочее оборудование не входят в комплект поставки.
- bg** Възможни са технически промени, дефекти и печатни грешки. В случай на съмнение, моля, направете справка с оригиналния текст на немски език. Всички показани аксесоари и работно оборудване не са включени в обхвата на доставката.
- cs** Technické změny, chyby a překlepy vyhrazeny. V případě pochybnosti se prosím obraťte na původní německý text. Všechné vyobrazené příslušenství a pracovní vybavení není součástí dodávky.
- da** Der tages forbehold for tekniske ændringer, fejl og trykfejl. I tvivlstilfælde henvises til den tyske originaltekst. Alt tilbehør og arbejdsudstyr, der er vist, er ikke inkluderet i leveringsomfanget.
- el** Με την επιφύλαξη τεχνικών αλλαγών, σφαλμάτων και τυπογραφικών λαθών. Σε περίπτωση αμφιβολίας, παρακαλούμε ανατρέξτε στο πρωτότυπο γερμανικό κείμενο. Όλα τα αξεσουάρ και ο εξοπλισμός εργασιών που απεικονίζονται δεν περιλαμβάνονται στο αντικείμενο της παράδοσης.
- es** Sujeto a cambios técnicos, errores y erratas. En caso de duda, consulte el texto original en alemán. Todos los accesorios y equipos de trabajo mostrados no están incluidos en el volumen de suministro.
- et** Tehniiliste muudatuste, vigade ja trüükivigade esinemise korral palun vaadake saksa originaalteksti. Kõik näidatud tarvikud ja töövahendid ei kuulu tarnekomplekti.
- fi** Tekniset muutokset, virheet ja painovirheet sallittu. Epäselvissä tapauksissa katso alkuperiainen saksankielinen teksti. Kaikki kuvatut lisävarusteet ja työvälineet eivät sisällä toimitukseen.
- fr** Sous réserve de modifications techniques, d'erreurs et de fautes d'impression. En cas de doute, il convient de se référer au texte original allemand. Tous les accessoires et outils de travail illustrés ne sont pas compris dans la livraison.
- hr/bs** Podložno tehničkim promjenama, pogreškama i tiskarskim pogreškama. U slučaju sumnje, potrebno je pogledati izvorni njemački tekst. Svi prikazani dodaci i alati nisu uključeni u opseg isporuke.
- is** Með fyrirvara um tæknilegar breytingar, villur og prentvillur. Ef vafi leikur á, skal skoða upprunalega þýska textann. Allir fylgihlutir og verkfæri sem sýnd eru eru ekki innifalín í afhendingu.
- it** Soggetto a modifiche tecniche, errori e refusi. In caso di dubbio, fare riferimento al testo originale tedesco. Tutti gli accessori e le attrezzature di lavoro illustrati non sono compresi nella fornitura.
- lt** Galimi techniniai pakeitimai, spausdinimo klaidos ir klaidos. Kilus abejonoms, skaitykite originalų tekstą vokiečių kalba. Visi pateikti priedai ir kiti darbo įrankiai į tiekiamą daiktą neįtraukti.
- lv** Pastāv tehnisko izmaiņu ieviešanas, drukas un citu kļūdu iespēja. Šaubu gadījumā skatiet oriģinālo tekstu vācu valodā. Visi parādītie piederumi un citi darba instrumenti neietilpst ierīces komplektā.
- mk** Предмет на технички промени, грешки и погрешно печатење Во случај на сомнеж, треба да се консултира оригиналниот германски текст. Сите приказани додатоци и алатки не се вклучени во опсегот на испорука.
- nl** Technische wijzigingen, fouten en drukfouten voorbehouden. In geval van twijfel wordt verwezen naar de originele Duitse tekst. Alle afgebeelde accessoires en arbeidsmiddelen zijn niet bij de levering inbegrepen.
- no** Med forbehold om tekniske endringer, feil og trykkfeil. I tvilstilfeller henvises det til den tyske originalteksten. Alt abbildet tilbehør og arbeidsutstyr er ikke inkludert i leveringsomfanget.
- pt** Em caso de dúvida, consultar o texto original em alemão. Todos os acessórios e equipamento de trabalho apresentados não estão incluídos no âmbito da entrega.
- ro** Sub rezerva modificărilor tehnice, a erorilor și a greșelilor de tipar. În caz de îndoială, vă rugăm să consultați textul original în limba germană. Toate accesoriile și echipamentele de lucru prezentate nu sunt incluse în setul de livrare.
- si** Možne so tehnične spremembe, napake in tiskarske napake. V primeru dvoma glejte izvirno nemško besedilo. Vsi prikazani dodatki in delovna oprema niso vključeni v obseg dobave.
- sk** S výhradou technických zmien, chýb a preklepov. V prípade pochybnosti sa obráťte na pôvodný nemecký text. Všetko zobrazené príslušenstvo a pracovné pomôcky nie sú súčasťou dodávky.
- sq** Subjekt i ndryshimeve teknike, gabimeve dhe stypjeve të gabuara. Në rast dyshimi, ju lutem referohuni tekstit original Gjerman. Të gjithë aksesoret dhe veglat e paraqitura, nuk përfshihen në objektin e dëzimit.
- sr/cnr** Podložno tehničkim izmenama, greškama i štamparskim greškama. U slučaju sumnje, treba konsultovati originalni nemacki tekst. Svi prikazani прибор и алати нису укључени у обим испоруке.
- sv** Med förbehåll för tekniska ändringar, fel och tryckfel. I tveksamta fall hänvisas till den tyska originaltexten. Alla tillbehör och arbetsutrustning som visas ingår inte i leveransen.
- tr** Teknik değişimliklere, hatalara ve yanlış baskılara tabidir. Şüphe durumunda lütfen orijinal Almanca metne bakın. Gösterilen tüm aksesuarlar ve çalışma ekipmanları teslimat kapsamına dahil değildir.
- uk** Можливі технічні зміни, помилки та друкарські помилки. У разі виникнення сумнівів, будь ласка, зверніться до оригінального тексту німецькою мовою. Усі зображені аксесуари та робоче обладнання не входять до комплекту поставки.

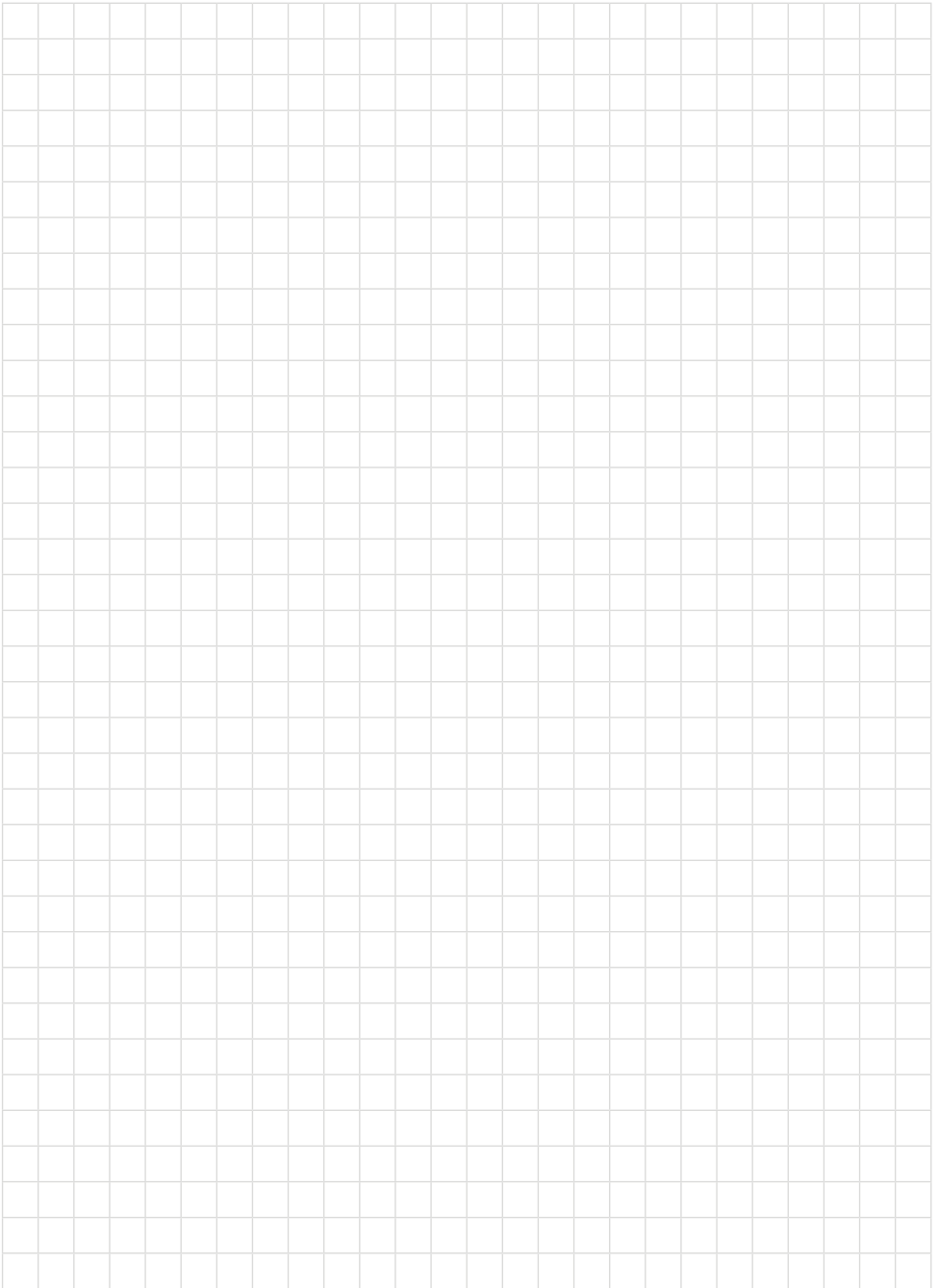



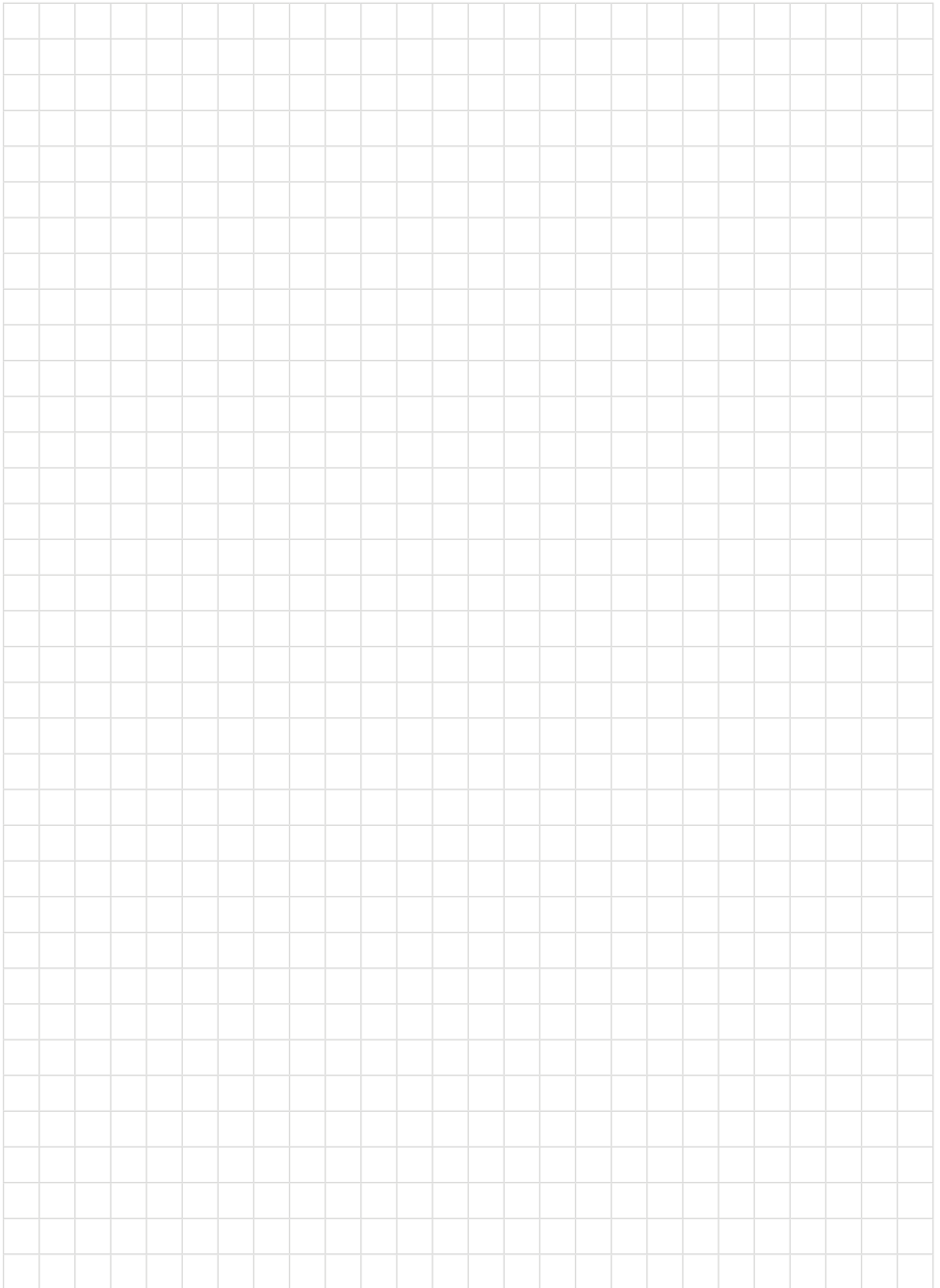



Steig- und GerüstSysteme



KRAUSE-Werk GmbH & Co. KG
Am Kreuzweg 3
D-36304 Alsfeld
Tel.: +49 (0) 6631 795-0
E-Mail: info@krause-systems.de



KRAUSE-Systems AG
Chrümble 9
CH-5623 Boswil
Tel.: +41 (0) 56 666 90 50
E-Mail: info@krause-systems.ch



KRAUSE Kft.
H-2030 Érd
Tolmács u. 7.
Tel.: +36 (06) 23 521 130
E-Mail: info@krause-systems.hu



KRAUSE Sp. z o.o.
ul. Stalowa 10
PL - 58-100 Świdnica
Tel.: +48 (74) 851 88 00
E-Mail: info@krause-systems.pl



TOO „KPAY3E-CИCTEMC“
KZ-010000, г. Астана
шоссе Коргалжын 19,
БЦ „Korgalzhyn“, офис 404 А
Тел +7 (7172) 57 67 98
E-Mail: info@krause-systems.com.kz

www.krause-systems.com

